

Rohrfeder-Manometer für Heizung/Sanitär



- Mit selbstdichtendem Anschlussgewinde (NG 50 und 63) für schnelle Montage
- Rote Maximalmarke auf Zifferblatt (Version HZ)
- Verstellbarer roter Sollwertzeiger und grünes Betriebssegment auf der Sichtscheibe (Version HZ)
- Korrosionsfestes Gehäuse



Seite 316



Montageventile mit selbstdichtender Beschichtung sperren bei Manometeraustausch automatisch ab und ermöglichen dadurch schnellen, kostengünstigen Service (siehe „Manometerzubehör“)

Anwendung Für gasförmige und flüssige, nicht hochviskose und nicht kristallisierende Medien, die Kupferlegierungen und EPDM nicht angreifen.
! Bei Medium Gas oder Dampf unbedingt Tabelle „Auswahlkriterien gemäß EN 837-2“ (s. Anhang) beachten!

Technische Daten

Nenngröße
50 – 63 – 80 – 100

Genauigkeitsklasse (EN 837-1/6)
2,5

Anzeigebereiche (EN 837-1/5)
-1/0 bar
0/0,6 bis 0/25 bar

Verwendungsbereich
Ruhende Belastung: $\frac{3}{4}$ x Skalenendwert
Dynamische Belastung: $\frac{2}{3}$ x Skalenendwert
Kurzzeitig: Skalenendwert

Temperatureinsatzbereich
Medium: $T_{\max} = +60 \text{ °C}$
Umgebung: $T_{\min} = -20 \text{ °C}$
 $T_{\max} = +60 \text{ °C}$

Temperaturverhalten
Anzeigefehler bei Abweichung von der Normaltemperatur 20 °C am Messsystem:
bei Temperaturzunahme ca. $\pm 0,4 \text{ \%}/10 \text{ K}$,
bei Temperaturabnahme ca. $\pm 0,4 \text{ \%}/10 \text{ K}$
vom jeweiligen Skalenendwert

Schutzart
IP 32 (EN 60529)

Standardausführung

Anschluss
NG 50-63 G $\frac{1}{4}$ B: Selbstdichtendes Gewinde mit PTFE-Ring für sichere und zeitsparende Montage (Achtung: Einführungsschräge von ca. 60° am Innengewinde erforderlich!)
Messing, radial oder axial
NG 50-63 G $\frac{1}{4}$ B – SW 14
NG 80-100 G $\frac{1}{2}$ B – SW 22

Messglied
Rohrfeder, Kupferlegierung; Kreisformfeder

Zeigerwerk
Messing

Zifferblatt
Kunststoff, weiß
Skalierung schwarz

Zeiger
Kunststoff, schwarz

Gehäuse
Kunststoff (ABS) schwarz, hochschlag- und korrosionsfest

Sichtscheibe
Kunststoff, eingeclipst NG 80-100 mit verstellbarem roten Markenzeiger

Spezielle Ausführungen

Heizungsmanometer NG 50-63-80
für geschlossene Heizungsanlagen
Anzeigebereich: 0/4 bar
Anschluss: NG 50 G $\frac{1}{4}$ B axial, exzentrisch
NG 63 G $\frac{1}{4}$ B oder G $\frac{3}{8}$ B radial oder axial, zentrisch
NG 80 G $\frac{1}{2}$ B radial oder G $\frac{1}{4}$ B axial, zentrisch
(mit Ventil G $\frac{1}{4}$ x G $\frac{1}{2}$)

Zifferblatt mit roter Marke bei 2,5 oder 3 bar und grünem Feld von 1,5 bis 2,5 oder 3 bar,
Sichtscheibe mit verstellbarem roten Markenzeiger und grüner Fahne

Hydrometer NG 80-100
Wasserstandanzeiger für offene Heizungsanlagen
Anzeigebereiche: 0/0,6 bis 0/10 bar
Anschluss: Messing G $\frac{1}{2}$ B radial – SW 22
Doppelskala: bar außen schwarz
mWS innen schwarz
Sichtscheibe mit verstellbarem roten Markenzeiger

i
Preise s. Seite 301.

Rohrfeder-Manometer für Heizung/Sanitär

Gehäusebauformen und Maße

HZ 50 – Anschluss axial, exzentrisch

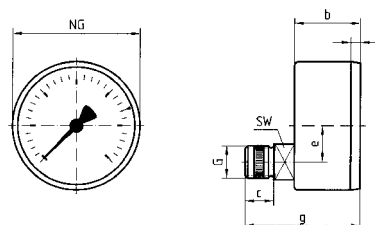

RF/HZ 63 – Anschluss radial

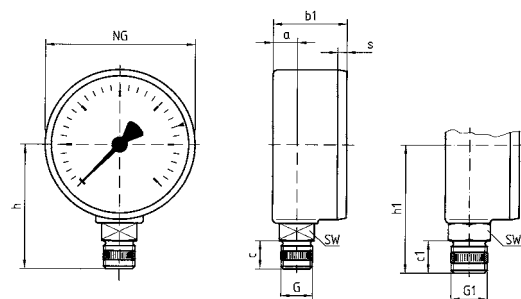

RF/HZ 63 – Anschluss axial, zentrisch

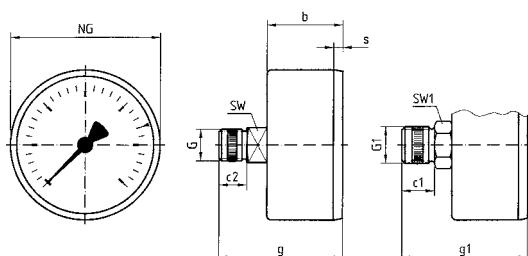

RF 80/HY 80/HZ 80 – Anschluss radial

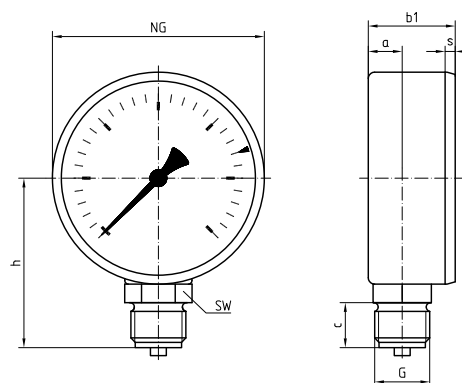

HZ 80 – Anschluss axial, zentrisch

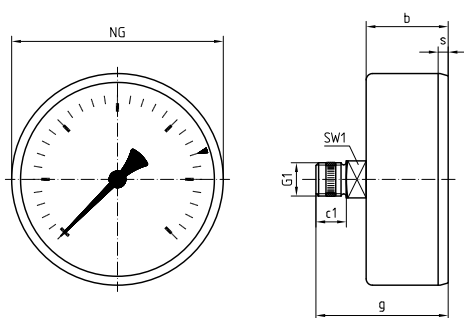

RF 100/HY 100 – Anschluss radial

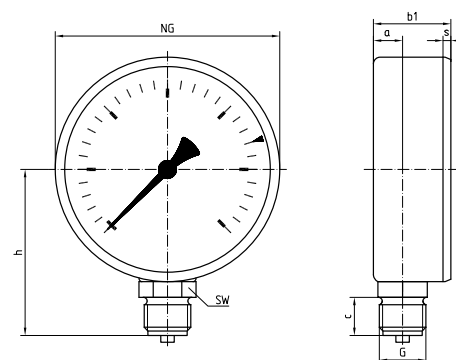





Maße (mm)



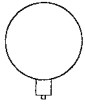

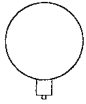

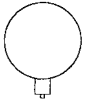
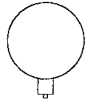
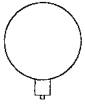
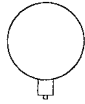
Nenngröße (NG)	a	b	b1	c	c1	c2	e	g	g1	G	G1	h	h1	s	SW	SW1
50	-	25,8	-	11,2	-	-	14	43	-	G $\frac{1}{4}$ B	-	-	-	3,8	14	-
63	9,8	30,4	29,7	11,2	13	11,5	-	49,9	50,4	G $\frac{1}{4}$ B	G $\frac{3}{8}$ B	49,5	51,5	3,7	14	17
80	12,8	31	32,8	17	11,5	-	-	50	-	G $\frac{1}{2}$ B	G $\frac{1}{4}$ B	64	-	2,8	22	14
100	15,5	-	34,5	17	-	-	-	-	-	G $\frac{1}{2}$ B	-	74	-	3,5	22	-

Rohrfeder-Manometer für Heizung/Sanitär

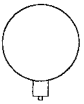
RK: G, PG: 2

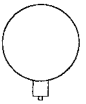
Typ	RF 50 rad	RF 50 ax	RF 63 rad	RF 63 ax	RF 80 rad	HY 80 rad*	RF 100 rad	HY 100 rad*
Ausführung								
Gehäuse-Ø	50	50	63	63	80	80	100	100
Gehäuse	Kunststoff (ABS) schwarz, hochschlag- und korrosionsfest							
Messglied	Rohrfeder, Kupferlegierung							
Genauigkeitsklasse	2,5	2,5	2,5	2,5	2,5	2,5	2,5	2,5
Anschluss	G¼B	G¼B	G¼B	G¼B	G½B	G½B	G½B	G½B
Gewinde	Selbstdichtend mit PTFE-Dichtring				-			
	Mit verstellbarem roten Markenzeiger							
Anzeige- bereich (bar)	Art.-Nr.	Art.-Nr.	Art.-Nr.	Art.-Nr.	Art.-Nr.	Art.-Nr.	Art.-Nr.	Art.-Nr.
Preis €								
-1/0	-	-	63501	-	63551	-	63601	-
0/0,6	-	-	-	-	-	-	-	63281
0/1	-	-	-	-	63559	63570	63609	63282
0/1,6	-	-	-	-	63560	63571	63610	63283
0/2,5	-	-	63511	63536	63561	-	63611	63284
0/4	-	-	63512	63537	63562	-	63612	63285
0/6	63122	63127	63513	63538	63563	63574	63613	63286
0/10	63123	63128	63514	63539	63564	63575	63614	63287
0/16	63124	63129	63515	63540	63565	-	63615	-
0/25	-	-	-	-	63566	-	63616	-

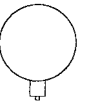
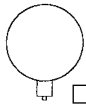
10

Typ	HZ 50 ax	HZ 63 rad	HZ 63 ax	HZ 63 rad	HZ 63 ax	HZ 80 rad	HZ 80 rad	HZ 80 ax	
Ausführung									
Gehäuse-Ø	50	63	63	63	63	80	80	80	
Gehäuse	Kunststoff (ABS) schwarz, hochschlag- und korrosionsfest								
Messglied	Rohrfeder, Kupferlegierung								
Anzeigebereich	0/4 bar								
Zifferblatt	Mit roter Marke bei 3 bar und grünem Feld von 1,5 bis 3 bar								
Sichtscheibe	Kunststoff mit verstellbarem roten Markenzeiger und grüner Fahne								
Genauigkeitsklasse	2,5	2,5	2,5	2,5	2,5	2,5	2,5	2,5	
Anschluss	G¼B	G¾B	G¾B	G¼B	G¼B	G½B	G¼ mit Ventil G¼ x G½	G¼ mit Ventil G¼ x G½	
Gewinde	selbstdichtend mit PTFE-Dichtring					-		selbstdichtend mit PTFE-Dichtring	
Anzeige- bereich (bar)	Art.-Nr.	Art.-Nr.	Art.-Nr.	Art.-Nr.	Art.-Nr.	Art.-Nr.	Art.-Nr.	Art.-Nr.	
Preis €									
Art.-Nr.	63927	63910	63914	63911	63915	63918	63913	63919	
Zifferblatt	mit roter Marke bei 2,5 bar und grünem Feld von 1,5 bis 2,5 bar								
Preis €									
Art.-Nr.	-	63908	63909	-	-	-	-	-	

* Doppelskala bar/mWS