

UPS Series 200

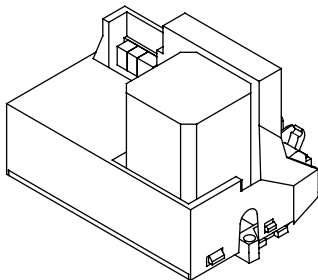









Basic Module

- Ⓜ GB Installation and operating instructions
- Ⓜ D Montage- und Betriebsanleitung
- Ⓜ F Notice d'installation et d'entretien
- Ⓜ I Istruzioni di installazione e funzionamento
- Ⓜ E Instrucciones de instalación y funcionamiento
- Ⓜ P Instruções de instalação e funcionamento
- Ⓜ GR Οδηγίες εγκατάστασης και λειτουργίας
- Ⓜ NL Installatie- en bedieningsinstructies
- Ⓜ S Monterings- och driftsinstruktion
- Ⓜ FIN Asennus- ja käyttöohjeet
- Ⓜ DK Monterings- og driftsinstruktion



UPS Series 200

Basic Module

Installation and operating instructions	Page	4	
Montage- und Betriebsanleitung	Seite	7	
Notice d'installation et d'entretien	Page	10	
Istruzioni di installazione e funzionamento	Pag.	13	
Instrucciones de instalación y funcionamiento	Pág.	16	
Instruções de instalação e funcionamento	Pág.	19	
Οδηγίες εγκατάστασης και λειτουργίας	Σελίδα	22	
Installatie- en bedieningsinstructies	Pag.	25	
Monterings- och driftsinstruktion	Sida	28	
Asennus- ja käyttöohjeet	Sivu	31	
Monterings- og driftsinstruktion	Side	34	

1. General



Before removing the terminal box module, these fitting instructions should be studied carefully. The installation and operation should also be in accordance with local regulations and accepted codes of good practice.

Note: Pumps with modules must not be connected to a frequency converter. The basic module is a terminal box module which can be fitted instead of the existing module (standard module or relay module) in all UPS Series 200 pumps.

The basic module has been developed to form the basis of bus communication modules. The basic module must be combined with a bus module to enable bus communication.

The basic module offers the following functions:

- Protection against overheating at all three speeds. This means that the pump can be connected directly to an external mains switch.
- Input for external on/off switch.

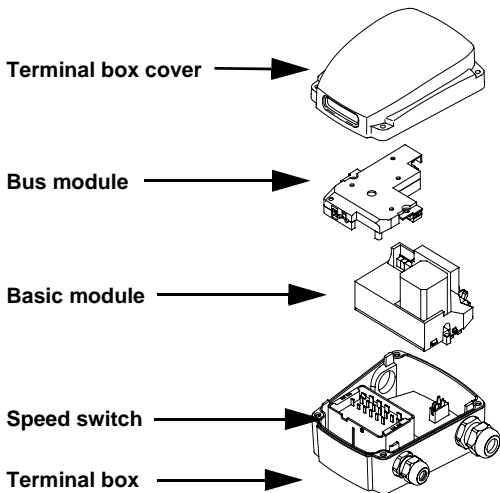

TM01 1482 4697

2. Protection against overheating

When fitted with a basic module, the pump can be connected directly to an external mains switch, as the built-in thermal overload switch will protect the pump against overheating at all three speeds.

If the pump has been cut out by the thermal overload switch, it will restart automatically when it has cooled to normal temperature.

3. Input for external start/stop

The basic module enables the connection of an external on/off switch across terminals 7 and 8.

4. Fitting



Before removing the terminal box cover, make sure that the electricity supply has been switched off and that it cannot be accidentally switched on.

1. Switch off the electricity supply to the pump by means of the external mains switch. The green indicator light in the window of the terminal box cover must be off.
2. Remove the terminal box cover.
3. Remove all wires from the terminal block.
4. Replace the existing module in the terminal box by the basic module, see fig. 1. For removal/fitting of the three screws shown, use the screwdriver supplied with the module.

Fig. 1

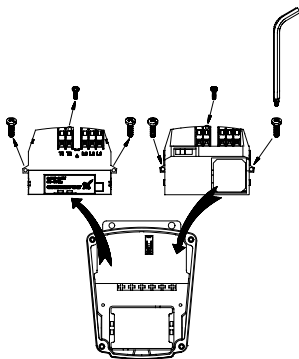

5. Replace the wiring diagram in the terminal box cover by the diagram supplied with the module, see fig. 2.

Fig. 2

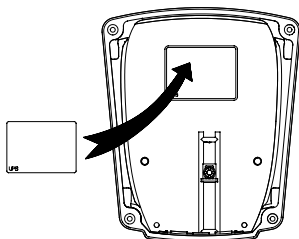

TM01 0156 1497

6. A bus module, if required, must be fitted in accordance with the fitting instructions for this module.
7. Connect all wires to the terminal block, see fig. A, page 37.
8. Fit the terminal box cover.
9. Switch on the electricity supply by means of the external mains switch.

5. Technical data

Liquid temperature:

When the pump is fitted with a basic module, the maximum permissible liquid temperature of 110°C must not be exceeded (continuous operation).

Input for start/stop (terminals 7 and 8):

External potential-free contact.

Maximum load: 250 V, 1.5 mA.

Minimum load: 100 V, 0.5 mA.

Subject to alterations.

1. Allgemeines



Diese Montageanleitung enthält grundlegende Hinweise, die bei der Auswechslung des Klemmenkastenmoduls zu beachten sind. Sie ist daher unbedingt vor Montage und Inbetriebnahme vom Monteur zu lesen. Weiterhin sind die bestehenden nationalen Vorschriften zu beachten.

Achtung

Pumpen mit Modulen dürfen nicht an einen Frequenzumrichter angeschlossen werden.



Das Basismodul ist ein Klemmenkastenmodul, das statt des bestehenden Moduls (Standardmodul oder Relaismodul) in allen UPS Serie 200 Pumpen montiert werden kann.

Das Basismodul wurde als Basis für die Buskommunikationsmodule entwickelt. Das Basismodul muß mit einem Busmodul ausgebaut werden, um Buskommunikation zu ermöglichen.

Das Basismodul bietet die folgenden Funktionen:

- Überhitzungsschutz bei allen drei Drehzahlen. Daher läßt sich die Pumpe direkt an einen externen Netzschalter anschließen.
- Eingang für externen EIN-/AUS-Schalter.

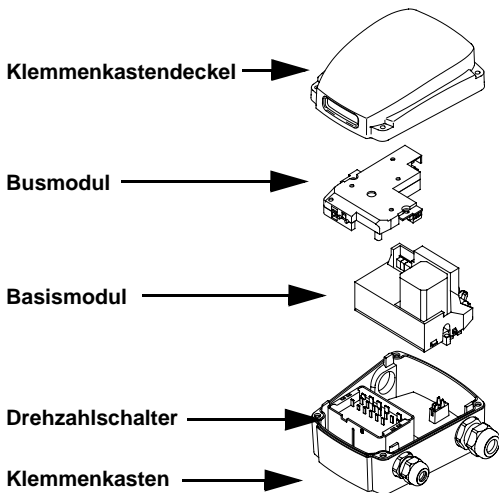

TM01 1482 4697

2. Überhitzungsschutz

Wenn die Pumpe mit dem Basismodul versehen ist, läßt sie sich direkt an einen externen Netzschalter anschließen, da der eingebaute Überhitzungsschutz die Pumpe bei allen drei Drehzahlen schützt.

Wird die Pumpe vom Theroschalter ausgeschaltet, schaltet sie nach ausreichender Abkühlung automatisch wieder ein.

D 3. Eingang für extern EIN/AUS

Das Basismodul ermöglicht den Anschluß eines externen EIN-/AUS-Schalters über die Klemmen 7 und 8.

4. Montage



Vor dem Entfernen des Klemmenkastendeckels muß die Versorgungsspannung unbedingt allpolig abgeschaltet sein. Es muß sichergestellt werden, daß diese nicht versehentlich wieder eingeschaltet werden kann.

1. Versorgungsspannung mit dem externen Netzschalter abschalten. Die grüne Meldeleuchte im Fenster des Klemmenkastendeckels darf nicht leuchten.
2. Klemmenkastendeckel entfernen.
3. Alle Leitungen von der Klemmenreihe entfernen.
4. Das bestehende Modul im Klemmenkasten durch das Basismodul ersetzen, siehe Abb. 1. Zur Demontage/Montage der gezeigten drei Schrauben den mitgelieferten Schraubendreher verwenden.

Abb. 1

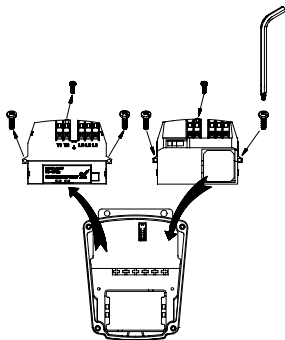

- Das Schaltbild im Klemmenkastendeckel durch das mitgelieferte Schaltbild ersetzen, siehe Abb. 2.

Abb. 2

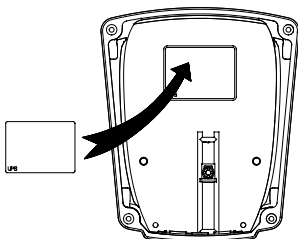

TM01 0156 1497



- Ein Busmodul (falls erforderlich) muß in Übereinstimmung mit der Montageanleitung für dieses Modul montiert werden.
- Alle Leitungen an die Klemmenreihe anschließen, siehe Abb. A, Seite 37.
- Klemmenkastendeckel montieren.
- Versorgungsspannung mit dem externen Netzschalter einschalten.

5. Technische Daten

Medientemperatur:

Wenn die Pumpe mit einem Basismodul versehen ist, darf die maximal zulässige Medientemperatur von 110°C (bei Dauerbetrieb) nicht überschritten werden.

Eingang für EIN/AUS (Klemme 7 und 8):

Externer potentialfreier Kontakt.
Max. Belastung: 250 V, 1,5 mA.
Min. Belastung: 100 V, 0,5 mA.

1. Généralités



Avant d'engager les procédures d'installation, il faut étudier attentivement cette notice de montage. L'installation et l'utilisation doivent être également conformes aux réglementations en vigueur et faire l'objet d'une bonne utilisation.

Nota : Ne pas raccorder les circulateurs avec modules à un convertisseur de fréquences.

Le module de base est un module boîte à bornes pouvant être monté à la place du module existant (module standard ou module relais) dans tous les circulateurs UPS Série 200.

Le module de base est conçu pour être le point de départ des modules de communication par bus. Le module de base doit avoir une extension module bus afin de permettre la communication par bus.

Les fonctions suivantes sont possibles avec le module de base :

- Protection contre la surchauffe aux trois vitesses. Cela signifie qu'il est possible de raccorder le circulateur directement à un interrupteur externe de tension de réseau.
- Entrée pour contact externe marche/arrêt.

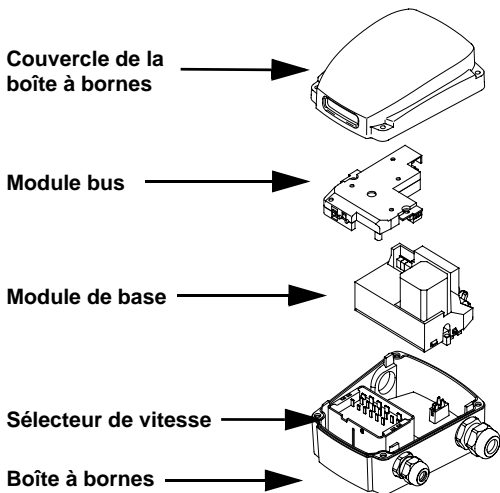

2. Protection contre la surchauffe

Lorsque le circulateur est équipé d'un module de base, il peut être raccordé directement à un interrupteur externe de tension de réseau, du fait que le thermorupteur intégré protège le circulateur contre la surchauffe aux trois vitesses.

Si le circulateur est arrêté après une surchauffe, il redémarrera automatiquement après refroidissement.

3. Entrée pour marche/arrêt externe

Le module de base permet de raccorder un contact externe de marche/arrêt via les bornes 7 et 8.

F

4. Montage



Avant toute intervention sur la boîte à bornes du circulateur, il faut mettre le circulateur hors circuit et s'assurer qu'il ne risque pas d'être remis accidentellement sous tension.

1. Couper la tension d'alimentation à l'aide de l'interrupteur externe. Le voyant lumineux vert de la vitre du couvercle de la boîte à bornes doit être éteint.
2. Démonter le couvercle de la boîte à bornes.
3. Retirer tous les fils du bornier.
4. Remplacer le module existant dans la boîte à bornes par le module de base, voir fig. 1. Utiliser le tournevis fourni pour démonter/monter les trois vis indiquées.

Fig. 1

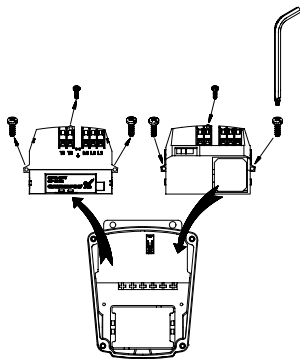

5. Remplacer le schéma de connexion dans le couvercle de la boîte à bornes par le schéma fourni, voir fig. 2.

Fig. 2

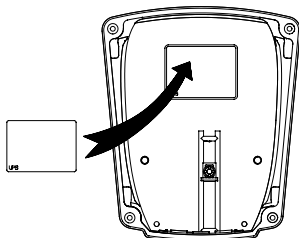

TM01 0156 1497

6. Monter un module bus éventuel selon la notice de montage de ce module.
7. Raccorder tous les fils au bornier, voir fig. A, page 37.
8. Monter le couvercle de la boîte à bornes.
9. Remettre la tension d'alimentation à l'aide de l'interrupteur externe.

5. Caractéristiques techniques

Température du liquide :

Lorsque le circulateur est équipé du module de base, la température maximale du liquide du circulateur est limitée à 110°C (en fonctionnement continu).

Entrée pour marche/arrêt (bornes 7 et 8) :

Contact externe libre de potentiel.
Charge maximale: 250 V, 1,5 mA.
Charge minimale: 100 V, 0,5 mA.

Nous nous réservons tout droit de modifications.

1. Generalità



Prima di rimuovere il modulo, studiate attentamente queste istruzioni. Le operazioni di installazione devono essere effettuate in accordo alle leggi vigenti localmente e alle comuni regole di pratica della regola d'arte.

Nota: Le pompe dotate di moduli non devono essere collegate ad un convertitore di frequenza.

Il modulo base può essere inserito nella scatola di controllo al posto del modulo esistente (modulo standard o modulo relè) in tutte le pompe UPS Serie 200.

Il modulo base è stato messo a punto per costituire la base di un sistema di comunicazione tramite bus. Il modulo base deve essere combinato con un modulo bus per consentire la comunicazione bus.

Il modulo base offre le seguenti funzioni:

- Protezione contro il surriscaldamento a tutte le tre velocità. Ciò significa che la pompa può essere collegata direttamente ad un interruttore di rete esterno.
- Ingresso per un interruttore esterno di avviamento/arresto.

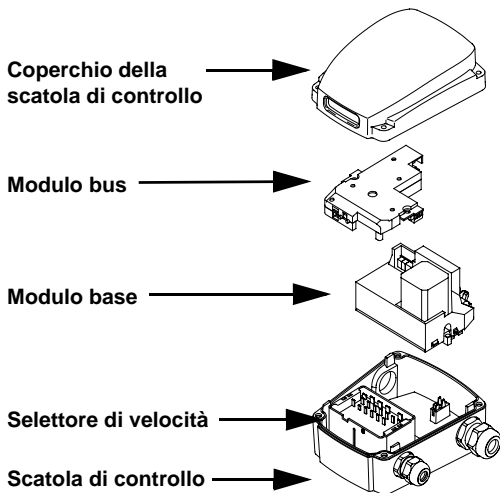

2. Protezione contro il surriscaldamento

Se dotata di modulo base, la pompa può essere collegata direttamente ad un interruttore di rete esterno, in quanto la protezione contro il surriscaldamento a tutte le tre velocità è garantita dalla protezione termica incorporata.

Se la pompa è stata fermata dalla protezione termica, ripartirà automaticamente una volta ritornata a temperatura normale.

3. Ingresso per l'interruttore esterno di avviamento/arresto

Il modulo base consente la connessione di un interruttore esterno di avviamento/arresto ai morsetti 7 e 8.

4. Montaggio



Prima di rimuovere il coperchio della scatola di controllo, accertarsi che l'alimentazione elettrica sia stata scollegata e che non possa essere riattivata accidentalmente.

1. Scollegare l'alimentazione elettrica alla pompa per mezzo dell'interruttore di rete esterno. Il LED verde nella finestrella del coperchio della scatola di controllo sarà spento.
2. Rimuovere il coperchio della scatola di controllo.
3. Rimuovere tutti i fili dalla morsettieria.
4. Sostituire il modulo presente nella scatola di controllo col modulo base, vedere fig. 1. Per la rimozione/installazione delle tre viti mostrate, usate il cacciavite in dotazione con il modulo.

Fig. 1

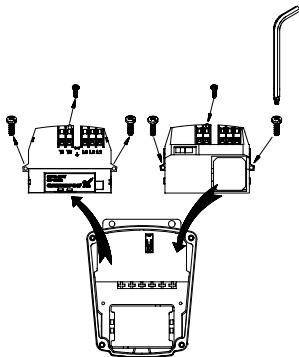

5. Sostituire lo schema di cablaggio nel coperchio della scatola di controllo con quello in dotazione con il modulo, vedere fig. 2.

Fig. 2

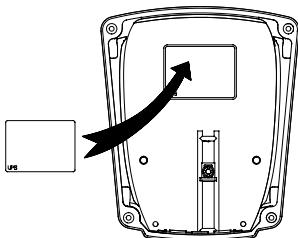

TM01 0156 1497

6. Se necessario, secondo le istruzioni di montaggio del presente modulo, installare un modulo bus.
7. Ricollegare tutti i fili alla morsetteria, vedere fig. A, pag. 37.
8. Inserire il coperchio della scatola di controllo.
9. Attivare l'alimentazione elettrica per mezzo dell'interruttore di rete esterno.

5. Dati tecnici

Temperatura del liquido:

Se la pompa è provvista di modulo base, non deve essere superata la temperatura del liquido massima consentita di 110°C (funzionamento continuo).

Ingresso per avviamento/arresto (morsetti 7 e 8):

Contatto esterno senza potenziale.

Carico massimo: 250 V, 1,5 mA.

Carico minimo: 100 V, 0,5 mA.

1. General



Antes de retirar el módulo de caja de terminales, deben estudiarse cuidadosamente estas instrucciones de montaje. La instalación y funcionamiento deben también cumplir con la normativa local vigente.

Nota: Bombas que llevan módulos no deben conectarse a un convertidor de frecuencia.

El módulo básico es un módulo de caja de terminales que puede instalarse en vez del módulo existente (módulo estándar o módulo de relé) en todas las bombas UPS Serie 200.

El módulo básico ha sido desarrollado como base para los módulos de comunicación bus. El módulo básico debe estar combinado con un módulo bus para permitir la comunicación bus.

El módulo básico ofrece las siguientes funciones:

- Protección contra sobrecalentamiento en sus tres velocidades. Esto significa que se puede conectar la bomba directamente a un interruptor externo.
- Entrada para interruptor on/off externo.

Tapa de la caja de terminales

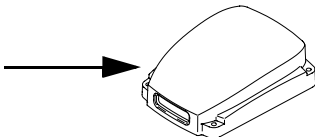

Módulo bus

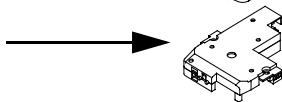

Módulo básico

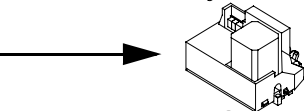

Conmutador de velocidad

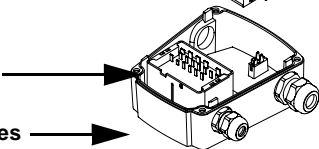

Caja de terminales

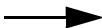

2. Protección contra sobrecalentamiento

Cuando la bomba lleva un módulo básico, se puede conectar directamente a un interruptor externo, ya que el interruptor térmico de sobrecarga incorporado protege contra sobrecalentamiento en sus tres velocidades.

Si la bomba ha sido desconectada por el interruptor térmico de sobrecarga, se pondrá automáticamente en marcha de nuevo al enfriarse a su temperatura normal.

3. Entrada para arranque/parada externo

El módulo básico facilita la conexión de un interruptor on/off externo a través de los terminales 7 y 8.

4. Montaje



Antes de retirar la tapa de la caja de terminales, comprobar que el suministro eléctrico ha sido desconectado y que no puede conectarse accidentalmente.

E

1. Desconectar el suministro eléctrico a la bomba mediante el interruptor externo. La luz testigo verde en el visor de la caja de terminales tiene que estar apagada.
2. Retirar la tapa de la caja de terminales.
3. Retirar todos los cables de la caja de terminales.
4. Sustituir el módulo existente en la caja de terminales por el módulo básico, ver fig. 1. Para sacar/poner los tres tornillos indicados utilizar el desatornillador entregado con el módulo.

Fig. 1

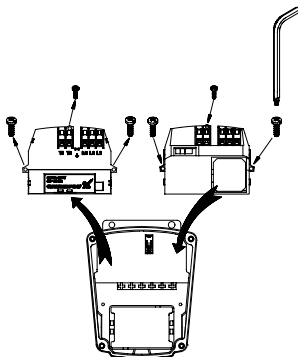

5. Sustituir el esquema de conexiones eléctricas en la tapa de la caja de terminales por el esquema suministrado con el módulo, ver fig. 2.

Fig. 2

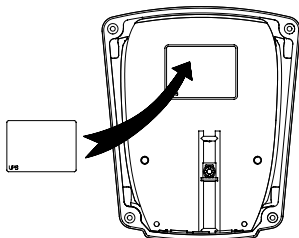

TM01 0156 1497

6. Si se necesita un módulo bus, éste debe ser montado según las instrucciones de montaje para este módulo.
7. Conectar todos los cables a la caja de terminales, ver fig. A, página 37.
8. Montar la tapa de la caja de terminales.
9. Conectar el suministro eléctrico mediante el interruptor externo.

5. Datos técnicos

Temperatura del líquido:

Cuando la bomba lleva un módulo básico, la temperatura no debe ser superior a la máxima del líquido permitida de 110°C (funcionamiento continuo).

Entrada para arranque/parada (terminales 7 y 8):

Contacto externo de libre potencial.

Carga máxima: 250 V, 1,5 mA.

Carga mínima: 100 V, 0,5 mA.

Nos reservamos el derecho a modificaciones.

1. Generalidades



Antes de remover o módulo da caixa de terminais, deverá ler atentamente estas instruções de montagem. A instalação e a funcionamento também deverão estar de acordo com os regulamentos locais e as normas de boa prática aceites.

Nota: os circuladores com módulos não deverão ser ligados a um conversor de frequências.

O módulo básico é um módulo de caixa de terminais que pode ser instalado em lugar do módulo existente (módulo standard ou módulo de relé termico) em todas os circuladores UPS Série 200.

O módulo básico foi concebido para constituir a base dos módulos de comunicação bus. O módulo básico tem que ser combinado com um módulo bus de modo a permitir a comunicação bus.

O módulo básico possui as seguintes funções:

- protecção contra sobreaquecimento nas três velocidades. Isto significa que o circulador pode ser ligado directamente a um interruptor geral externo.
- entrada para interruptor geral externo.

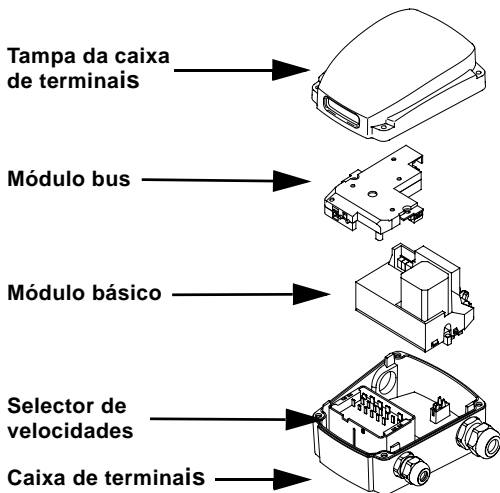

2. Protecção contra sobreaquecimento

Quando equipada com um módulo básico, o circulador pode ser ligada directamente a um interruptor geral externo, uma vez que o interruptor de sobrecarga térmica incorporado protege o circulador contra o sobreaquecimento nas três velocidades.

Se o circulador tiver sido desligado pelo interruptor de sobrecarga térmica, este arrancará automaticamente quando tiver arrefecido até à temperatura normal.

3. Entrada para arranque/paragem externa

O módulo básico permite a ligação de um interruptor de ligação externo aos terminais 7 e 8.

4. Montagem



Antes de retirar a tampa da caixa de terminais certifique-se de que a corrente eléctrica foi desligada e que não poderá ser ligada acidentalmente.

P

1. Desligue a alimentação de corrente eléctrica ao circulador por meio do interruptor geral externo. A luz indicadora verde no mostrador da tampa da caixa de terminais tem que estar desligada.
2. Retire a tampa da caixa de terminais.
3. Retire todos os condutores eléctricos do bloco de terminais.
4. Substitua o módulo existente na caixa de terminais pelo módulo básico, ver fig. 1. Para colocar e tirar os três parafusos mostrados na figura, utilize a chave de parafusos fornecida com o módulo.

Fig. 1

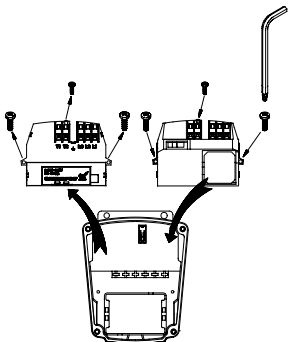

5. Substitua o diagrama de ligações na tampa da caixa de terminais pelo diagrama fornecido com o módulo, ver fig. 2.

Fig. 2

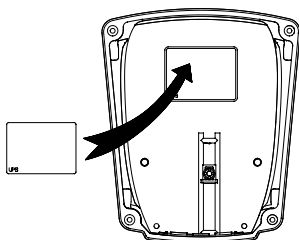

TM01 0156 1497

6. Se necessário, deve ser instalado um módulo bus, de acordo com as instruções de montagem para este módulo.
7. Ligue todos os condutores eléctricos ao bloco de terminais, ver fig. A, página 37.
8. Coloque a tampa da caixa de terminais.
9. Ligue a corrente eléctrica por meio do interruptor geral externo.



5. Dados técnicos

Temperatura do líquido:

Quando o circulador está equipado com um módulo básico, não deve ser excedido a temperatura máxima permissível do líquido de 110°C (funcionamento contínuo).

Entrada para arranque/paragem (terminais 7 e 8):

Contacto externo livre de potencial.

Carga máxima: 250 V, 1,5 mA.

Carga mínima: 100 V, 0,5 mA.

Sujeito a alterações.

1. Γενικά



Πριν αφαιρέσετε τη μονάδα του ακροκιβωτίου, μελετήστε προσεκτικά τις παρούσες οδηγίες. Η εγκατάσταση και λειτουργία θα πρέπει να είναι σε συμφωνία με τους τοπικούς κανονισμούς και τους παραδεκτούς πρακτικούς κανόνες.

Σημείωση: Κυκλοφορητές με μονάδες δεν πρέπει να συνδέονται σε μετατροπείς συχνότητας.

Η βασική μονάδα είναι μία μονάδα ακροκιβωτίου που μπορεί να τοποθετηθεί αντί της υπάρχουσας μονάδας (κοινής μονάδας ή μονάδας ρελέ) σε όλους τους κυκλοφορητές UPS Σειράς 200.

Η βασική μονάδα έχει σχεδιασθεί να αποτελέσει τη βάση των μονάδων επικοινωνίας bus. Η βασική μονάδα πρέπει να συνδυασθεί με μία μονάδα bus για να επιτευχθεί επικοινωνία bus.

Η βασική μονάδα προσφέρει τις ακόλουθες λειτουργίες:

- Προστασία από υπερθέρμανση και στις τρεις ταχύτητες. Αυτό σημαίνει ότι ο κυκλοφορητής μπορεί να συνδεθεί απ' ευθείας σε έναν εξωτερικό διακόπτη τροφοδοσίας.
- Είσοδο για εξωτερικό διακόπτη ON/OFF.



Κάλυμμα
ακροκιβωτίου

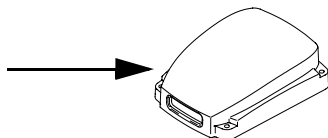

Μονάδα bus

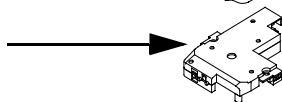

Βασική μονάδα

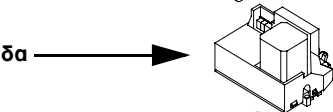

Διακόπτης
ταχύτητας

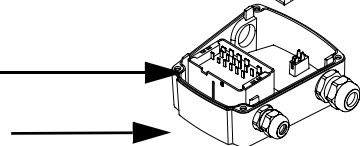

Ακροκιβώτιο

2. Προστασία από υπερθέρμανση

Ο κυκλοφορητής με τη βασική μονάδα μπορεί να συνδεθεί απ' ευθείας σε ένα εξωτερικό διακόπτη τροφοδοσίας, αφού ο ενσωματωμένος θερμικός διακόπτης υπερφόρτωσης θα προστατεύσει τον κυκλοφορητή από υπερθέρμανση και στις τρεις ταχύτητες.

Αν διακόψει ο θερμικός διακόπτης υπερφόρτωσης, ο κυκλοφορητής θα επανεκκινήσει αυτόματα μόλις κρυώσει και επανέλθει σε φυσιολογική θερμοκρασία.

3. Είσοδος για εξωτερική εντολή εκκίνησης/παύσης

Η βασική μονάδα επιδέχεται τη σύνδεση ενός εξωτερικού διακόπτη ON/OFF στα άκρα 7 & 8.

4. Τοποθέτηση



Πριν αφαιρέσετε το κάλυμμα του ακροκιβωτίου, βεβαιωθείτε ότι η ηλεκτρική παροχή είναι κλειστή και δεν μπορεί να ανοιχθεί κατά λάθος.

1. Διακόψτε την ηλεκτρική παροχή στον κυκλοφορητή από τον διακόπτη τροφοδοσίας. Η πράσινη ενδεικτική λυχνία στο παράθυρο του ακροκιβωτίου πρέπει να είναι σβηστή.
2. Αφαιρέστε το κάλυμμα του ακροκιβωτίου.
3. Αφαιρέστε όλα τα καλώδια από τους ακροδέκτες.
4. Αντικαταστήστε την υπάρχουσα μονάδα στο ακροκιβώτιο με τη βασική μονάδα, βλέπε σχ. 1. Για την αφαίρεση/επανατοποθέτηση των τριών κοχλιών συγκράτησης χρησιμοποιήστε το κατσαβίδι που συνοδεύει τη μονάδα.

Σχ. 1

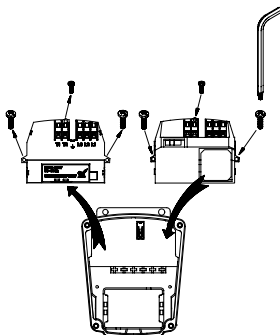

5. Αντικαταστήστε το διάγραμμα ηλεκτρικής σύνδεσης στο κάλυμμα του ακροκιβωτίου με αυτό που συνοδεύει τη μονάδα, βλέπε σχ. 2.

Σχ. 2

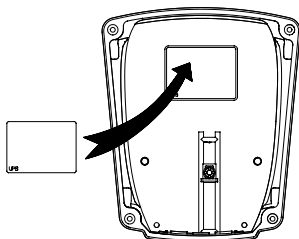

TM01 0 156 1497

6. Μία μονάδα bus, αν απαιτείται, πρέπει να τοποθετηθεί σύμφωνα με τις οδηγίες της.
7. Connect all wires to the terminal block, βλέπε σχ. A, σελ. 37.
8. Τοποθετήστε το κάλυμμα του ακροκιβωτίου.
9. Ανοίξτε την ηλεκτρική παροχή από τον διακόπτη τροφοδοσίας.

5. Τεχνικά χαρακτηριστικά

GR

Θερμοκρασία υγρού:

Εάν ο κυκλοφορητής διαθέτει τη βασική μονάδα, η μέγιστη επιτρεπτή θερμοκρασία υγρού των 110 °C δεν πρέπει να ξεπεραστεί (συνεχής λειτουργία).

Είσοδος για εκκίνηση/παύση (άκρα 7 & 8):

Εξωτερική ελεύθερη επαφή.

Μέγιστο φορτίο: 250 V, 1,5 mA.

Ελάχιστο φορτίο: 100 V, 0,5 mA.

Υπόκειται σε τροποποιήσεις.

1. Algemeen



Alvorens de klemmenkastmodule te verwijderen, dient u deze montage-instructies zorgvuldig te bestuderen. De installatie en bediening dienen bovendien volgens de in Nederland/België geldende voorschriften en regels van goed vakmanschap plaats te vinden.

N.B.: Pompen met modules mogen niet op een frequentie-omvormer worden aangesloten.

Het basismodul kan in plaats van de bestaande modul (standaardmodul of relaismodul) in alle pompen van de UPS Serie 200 worden aangebracht.

Dit modul dient als basis voor alle bus-communicatiemodulen. Het basismodul moet met een bus-modul worden gecombineerd om bus-communicatie mogelijk te maken.

Het basismodul heeft de volgende functies:

- Beveiliging tegen oververhitting bij elk van de drie toerentallen. Dit betekent dat de pomp rechtstreeks op een externe netschakelaar kan worden aangesloten.
- Ingang voor een externe aan/uit-schakelaar.

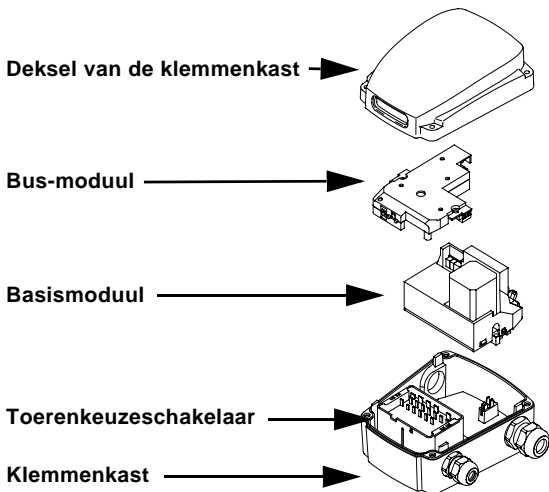

NL

TM01 1482 4697

2. Beveiliging tegen oververhitting

Bij montage met een basismodul kan de pomp rechtstreeks op een externe netschakelaar worden aangesloten. De ingebouwde thermische overbelastingsschakelaar beschermt de pomp dan tegen oververhitting bij elk van de drie toerentallen.

Bij oververhitting wordt de pomp door de thermische overbelastingsschakelaar uitgeschakeld. De pomp herstart automatisch als deze tot de normale temperatuur is afgekoeld.

3. Ingang voor een externe start/stop

Het basismodul maakt het mogelijk een externe aan/uit-schakelaar aan te sluiten tussen klem 7 en 8.

4. Montage



Alvorens het deksel van de klemmenkast te verwijderen, dient u er zeker van te zijn dat de voedingsspanning is uitgeschakeld en niet per ongeluk kan worden ingeschakeld.

1. Schakel met behulp van de externe netschakelaar de voedingsspanning naar de pomp uit. Het groene signaallampje in het venster van de klemmenkast mag niet branden.
2. Verwijder het deksel van de klemmenkast.
3. Verwijder alle bedrading uit het klemmenblok.
4. Vervang het bestaande modul in de klemmenkast door het basismodul (zie afb. 1). Gebruik voor het verwijderen/aanbrengen van de drie schroeven, de schroevendraaier die bij het modul wordt geleverd.

Afb. 1

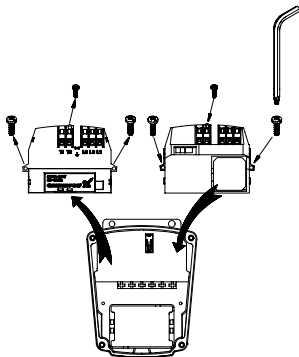

5. Vervang het bedradingsschema in het deksel van de klemmenkast door het schema dat bij het moduul wordt geleverd (zie afb. 2).

Afb. 2

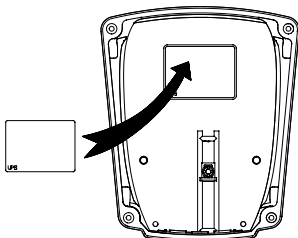

TM01 0156 1497

6. Breng eventueel het bus-moduul aan overeenkomstig de bijbehorende montage-instructies.
7. Sluit de bedrading aan, zie afb. A, pagina 37.
8. Monteer het deksel van de klemmenkast.
9. Schakel met behulp van de externe netschakelaar de voedingsspanning in.

5. Technische specificaties

Vloeistoftemperatuur:

Als de pomp met een basismoduul is uitgerust, mag de maximaal toelaatbare vloeistoftemperatuur van 110°C niet worden overschreden (bij continu bedrijf).

Ingang voor start/stop (klem 7 en 8):

Extern potentiaalvrij contact.

Maximumbelasting: 250 V, 1,5 mA.

Minimumbelasting: 100 V, 0,5 mA.

NL

1. Allmänt



Läs noggrant igenom denna monteringsanvisning innan byte av modulen i kopplingsboxen påbörjas. I övrigt skall installation och drift ske enligt lokala föreskrifter och gängse praxis.

OBS: Pumpar utrustade med moduler får ej anslutas till en frekvensomformare.

Basmodulen är en kopplingsboxmodul som kan monteras istället för den befintliga modulen (standardmodul eller relämodul) i alla pumpar av typ UPS Serie 200.

Basmodulen är konstruerad för att utgöra basen för bus-kommunikationsmoduler. Basmodulen skall kompletteras med en bus-modul för att bus-kommunikation skall bli möjlig.

Basmodulen har följande funktioner:

- Överhettningsskydd vid alla tre varvtalen. Detta innebär, att pumpen kan anslutas direkt till en arbetsbrytare.
- Ingång för extern start/stopp-kontakt.

Lock till kopplingsbox

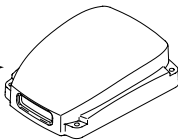

Bus-modul

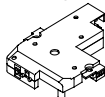

Basmodul

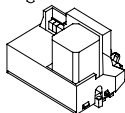

Varvtalsomkopplare

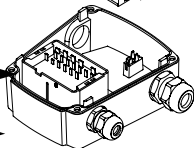

Kopplingsbox



2. Överhettningsskydd

När pumpen är utrustad med en basmodul, kan den anslutas direkt till en arbetsbrytare eftersom den inbyggda termobrytaren skyddar pumpen mot överhettning vid alla tre varvtalen.

Stoppas pumpen p.g.a. överhettning, kommer den automatiskt att återstarta efter avkylning.

3. Ingång för externt start/stopp

Basmodulen möjliggör anslutning av en extern start/stopp-kontakt via plintrarna 7 och 8.

4. Montering



Före varje ingrepp i pumpens kopplingsbox, bryt nätspänningen och kontrollera att den inte oavsiktligt kan återinkopplas.

1. Bryt nätspänningen med den externa arbetsbrytaren. Den gröna signal-lampan i rutan på kopplingsboxens lock skall vara släckt.
2. Demontera kopplingsboxens lock.
3. Demontera alla ledningar i plintraden.
4. Den befintliga modulen i kopplingsboxen byts ut mot basmodulen, se fig. 1. För att demontera/montera de tre visade skruvarna används den medlevererade "skruvmejseln".

Fig. 1

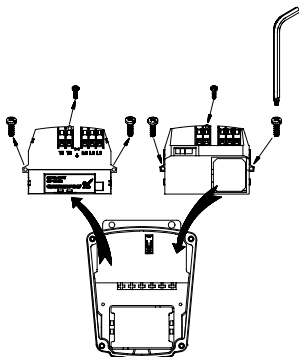

5. Kopplings-schemat i kopplingsboxens lock byts ut mot det medlevererade schemat, se fig. 2.

Fig. 2

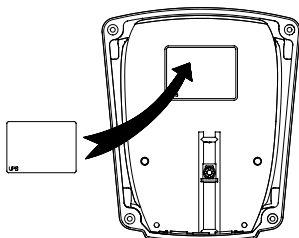

TM01 0156 1497

6. En eventuell bus-modul monteras enligt monteringsanvisningen till bus-modulen.
7. Anslut alla ledningar till plintraden, se fig. A, sida 37.
8. Montera kopplingsboxens lock.
9. Slå till nätspänningen med den externa arbetsbrytaren.

5. Tekniska data

Vätsketemperatur:

När pumpen har en basmodul monterad, begränsas pumpens maximala vätsketemperatur till 110°C (vid kontinuerlig drift).

Ingång för start/stopp (plint 7 och 8):

Extern potentialfri kontakt.

Max. belastning: 250 V, 1,5 mA.

Min. belastning: 100 V, 0,5 mA.

S

Rätt till ändringar förbehålles.

1. Yleistä



Ennenkuin kytkentärasian yksikön vaihto aloitetaan on tämä asennusohje luettava huolellisesti. Asennuksen ja käytön tulee muilta osin tapahtua paikallisten säännösten mukaisesti ja noudattaa yleistä käytäntöä.

Huom. Moduleilla (lisäyksiköillä) varustettuja pumppuja ei saa liittää taajuusmuuttajakäyttöön.

Perusyksikkö on kytkentärasian yksikkö, joka voidaan asentaa olemassa olevan yksikön (vakioyksikön tai releyksikön) tilalle kaikissa UPS Sarja 200 pumpuissa.

Perusyksikön tarkoitus on muodostaa perusta bus kommunikaatioyksikölle. Perusyksikköä on laajennettava bus-yksiköllä saavuttaakseen bus kommunikaation mahdollisuuden.

Perusyksikössä on seuraavat toiminnot:

- Ylikuumenemissuoja kaikilla kolmella nopeudella. Tämä tarkoittaa, että pumppuun voidaan suoraan liittää ulkoinen jännitteen katkaisija.
- Ulkoisen start/stop-liitännän tulo.

Kytkentärasian kansi

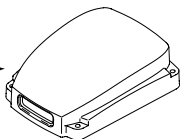

Bus-yksikkö

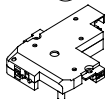

Perusyksikkö

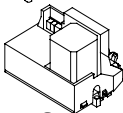

Nopeudenvälitsin



Kytkentärasia

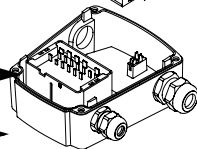

FIN

TM01 1482 4697

2. Ylikuumenemissuoja

Kun pumppu on varustettu perusyksiköllä siihen voidaan liittää ulkoinen jännitekatkaisija suoraan, koska sisäänrakennettu lämpösuoja suojaa pumppua ylikuumenemiselta kaikilla kolmella nopeudella.

Jos pumppu pysähtyy ylikuumenemisen johdosta se käynnistyy automaattisesti jäähdyttyään.

3. Ulkoinen start/stop tulo

Perusyksikkö mahdollistaa ulkoisen start/stop liitännän liittimien 7 ja 8 kautta.

4. Asennus



Jokaiseen pumpun kytkentärasiaan kohdistuvan toimenpiteen aikana on syöttöjännitteen oltava katkaistuna ja on varmistauduttava siitä, että sitä ei epähuomiossa voida kytkeä.

1. Katkaise syöttöjännite ulkoisesta katkaisijasta. Kytkentärasian kannessa sijaitsevan vihreän merkkivalon tulee olla sammunut.
2. Poista kytkentärasian kansi.
3. Poista kaikki liitinsillan johtimet.
4. Kytkentärasiasa sijaitseva yksikkö korvataan perusyksiköllä, katso kuva 1.
 1. Kolmen kuvassa esitetyn ruuvin irrottamiseen ja kiinnittämiseen käytetään yksikön mukana toimitettua ruuvinväännintä.

Kuva 1

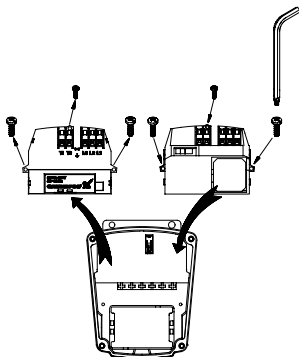

5. KytKentärasian kannessa sijaitseva kytKentäkaavio korvataan toimitetulla kaaviolla, katso kuva 2.

Kuva 2

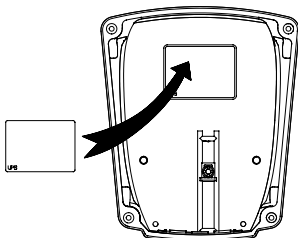

TM01 0156 1497

6. Mahdollinen bus yksikkö asennetaan oman asennusohjeensa mukaisesti.
7. Liitä kaikki johtimet liitinsiltaan, katso kuva A, sivu 37.
8. Asenna kytKentärasian kansi.
9. Liitä syöttöjännite ulkoisesta katkaisijasta.

5. Tekniset tiedot

Nestelämpötila:

Kun pumppu on varustettu perusyksiköllä rajoittuu pumpun maks. nestelämpötila 110°C:een (jatkuvalle käytölle).

Start/stop tulo (liittimet 7 ja 8):

Ulkoinen potentiaalivapaa liitäntä.

Maks. kuormitus: 250 V, 1,5 mA.

Min. kuormitus: 100 V, 0,5 mA.

FIN

Oikeus muutoksiin pidätetään.

1. Generelt



Før udskiftning af klemkassemodulet påbegyndes, skal denne monteringsvejledning læses grundigt. Installation og drift skal i øvrigt ske i henhold til lokale forskrifter og gængs praksis.

Bemærk: Pumper med moduler må ikke tilsluttes en frekvensomformer.

Basismodulet er et klemkassemodul, som kan monteres i stedet for det eksisterende modul (standardmodul eller relæmodul) i alle UPS Serie 200 pumper.

Basismodulet er udviklet til at danne basis for buskommunikationsmoduler. Basismodulet skal udbygges med et busmodul for at opnå mulighed for buskommunikation.

Basismodulet har følgende funktioner:

- Overophedningsbeskyttelse ved alle tre hastigheder. Dette betyder, at pumpen kan tilsluttes en ekstern netspændingsafbryder direkte.
- Indgang for ekstern start/stop-kontakt.

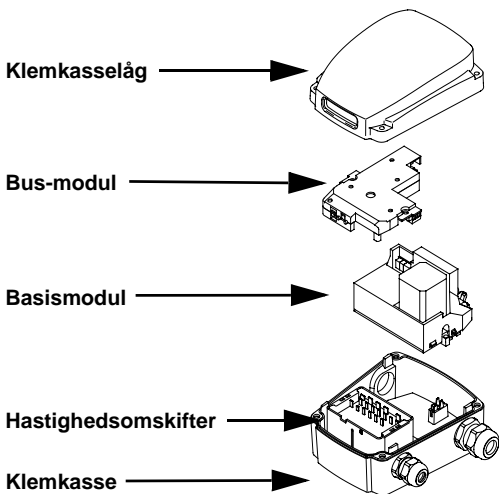

2. Overophedningsbeskyttelse

Når pumpen er forsynet med et basismodul, kan den tilsluttes en ekstern netspændingsafbryder direkte, idet den indbyggede termoafbryder beskytter pumpen mod overophedning ved alle tre hastigheder.

Stoppes pumpen efter overophedning, vil den automatisk genstarte efter afkøling.

3. Indgang for ekstern start/stop

Basismodulet muliggør tilslutning af en ekstern start/stop-kontakt via klemmerne 7 og 8.

4. Montering



Ved ethvert indgreb i pumpens klemkasse skal forsyningsspændingen være afbrudt, og det skal sikres, at den ikke uforvarende kan genindkobles.

1. Afbryd forsyningsspændingen med den eksterne afbryder. Den grønne lampe i ruden på klemkasselåget skal være slukket.
2. Afmontér klemkassens låg.
3. Fjern alle ledninger i klemrækken.
4. Det eksisterende modul i klemkassen erstattes med basismodulet, se fig. 1. Til at afmontere/montere de tre viste skruer anvendes den medleverede skruetrækker.

Fig. 1

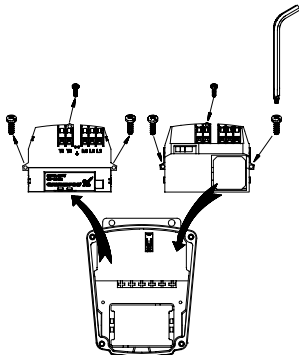

5. Forbindelsesdiagrammet i klemkasselåget erstattes med det medlevende diagram, se fig. 2.

Fig. 2

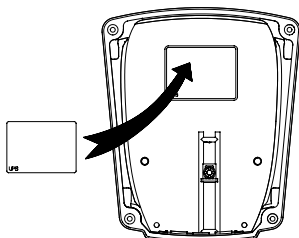

TM01 0156 1497

6. Et eventuelt busmodul monteres ifølge monteringsvejledningen til dette modul.
7. Tilslut alle ledninger til klemrækken, se fig. A, side 37.
8. Montér klemkassens låg.
9. Tilslut forsyningsspændingen med den eksterne afbryder.

5. Tekniske data

Medietemperatur:

Når pumpen er monteret med basismodulet, begrænses pumpens maks. medietemperatur til 110°C (ved kontinuerlig drift).

Indgang for start/stop (klemme 7 og 8):

Ekstern potentialfri kontakt.

Maks. belastning: 250 V, 1,5 mA.

Min. belastning: 100 V, 0,5 mA.

Fig. A

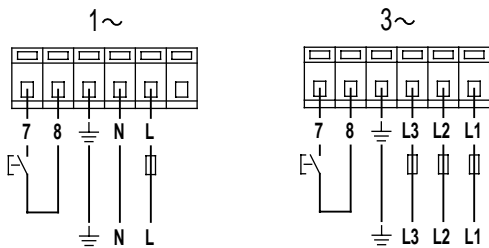

TM01 4325 5198

Denmark

GRUNDFOS DK A/S
 Poul Due Jensens Vej 7A
 DK-8850 Bjerringbro
 Tlf.: +45-87 50 50 50
 Telefax: +45-87 50 51 51
 E-mail: info_GDK@grundfos.com
 www.grundfos.com/DK

Argentina

Bombas GRUNDFOS de Argentina S.A.
 Ruta Panamericana km. 37.500
 Lote 34A
 1619 - Garin
 Pcia. de Buenos Aires
 Phone: +54-3327 414 444
 Telefax: +54-3327 411 111

Australia

GRUNDFOS Pumps Pty. Ltd.
 P.O. Box 2040
 Regency Park
 South Australia 5942
 Phone: +61-8-8461-4611
 Telefax: +61-8-8340 0155

Austria

GRUNDFOS Pumpen Vertrieb Ges.m.b.H.
 Grundfosstraße 2
 A-5082 Grödig/Salzburg
 Tel.: +43-6246-883-0
 Telefax: +43-6246-883-30

Belgium

N.V. GRUNDFOS Bellus S.A.
 Boomssteenweg 81-83
 B-2630 Aartselaar
 Tél.: +32-3-870 7300
 Télécopie: +32-3-870 7301

GRUNDFOS do Brasil Ltda.
 Rua Tomazina 106
 CEP 83325 - 040
 Pinhais - PR
 Phone: +55-41 668 3555
 Telefax: +55-41 668 3554

Canada

GRUNDFOS Canada Inc.
 2941 Brighton Road
 Oakville, Ontario
 L6H 6C9
 Phone: +1-905 829 9533
 Telefax: +1-905 829 9512

China

GRUNDFOS Pumps (Shanghai) Co. Ltd.
 22 Floor, Xin Hua Lian Building
 755-775 Huai Hai Rd, (M)
 Shanghai 200020
 PRC
 Phone: +86-512-67 61 11 80
 Telefax: +86-512-67 61 81 67

Czech Republic

GRUNDFOS s.r.o.
 Cajkovského 21
 779 00 Olomouc
 Phone: +420-585-716 111
 Telefax: +420-585-438 906

Finland

OY GRUNDFOS Pumput AB
 Mestarintie 11
 Piispankylä
 FIN-01730 Vantaa (Helsinki)
 Phone: +358-9 878 9150
 Telefax: +358-9 878 91550

France

Pompes GRUNDFOS Distribution S.A.
 Parc d'Activités de Chesnes
 57, rue de Malacombe
 F-38290 St. Quentin Fallavier
 (Lyon)
 Tél.: +33-4 74 82 15 15
 Télécopie: +33-4 74 94 10 51

Germany

GRUNDFOS GMBH
 Schlüterstr. 33
 40699 Erkrath
 Tel.: +49-(0) 211 929 69-0
 Telefax: +49-(0) 211 929 69-3799

e-mail: infoservice@grundfos.de
 Service in Deutschland:
 e-mail: kundendienst@grundfos.de

Greece

GRUNDFOS Hellas A.E.B.E.
 20th km. Athinon-Markopoulou
 Av.
 P.O. Box 71
 GR-19002 Peania
 Phone: +0030-210-66 83 400
 Telefax: +0030-210-66 46 273

Hong Kong

GRUNDFOS Pumps (Hong Kong) Ltd.
 Unit 1, Ground floor
 Siu Wai Industrial Centre
 29-33 Wing Hong Street &
 68 King Lam Street, Cheung
 Sha Wan
 Kowloon
 Phone: +852-27861706/
 27861741

Hungary

GRUNDFOS Hungária Kft.
 Park u. 8
 H-2045 Törökbalint,
 Phone: +36-34 520 100
 Telefax: +36-34 520 200

India

GRUNDFOS Pumps India Private Limited
 Flat A, Ground Floor
 61/62 Chamiers Aptmt
 Chamiers Road
 Chennai 600 028
 Phone: +91-44 432 3487
 Telefax: +91-44 432 3489

Indonesia

PT GRUNDFOS Pompa
 Jl. Rawa Sumur III, Blok III / CC-1
 Kawasan Industri, Pulogadung
 Jakarta 13930
 Phone: +62-21-460 6909
 Telefax: +62-21-460 6910/460 6901

Ireland

GRUNDFOS (Ireland) Ltd.
 Unit 34, Stillorgan Industrial
 Park
 Blackrock
 County Dublin
 Phone: +353-1-2954929
 Telefax: +353-1-2954739

Italy

GRUNDFOS Pompe Italia S.r.l.
 Via Gran Sasso 4
 I-20060 Truccazzano (Milano)
 Tel.: +39-02-95838112
 Telefax: +39-02-95309290/
 95838461

Japan

GRUNDFOS Pumps K.K.
 1-2-3, Shin Miyakoda
 Hamamatsu City
 Shizuoka pref. 431-270
 Phone: +81-53-428 4760
 Telefax: +81-53-484 1014

Korea

GRUNDFOS Pumps Korea Ltd.
 6th Floor, Aju Building 679-5
 Yeoksam-dong, Kangnam-ku,
 135-916
 Seoul Korea
 Phone: +82-2-5317 600
 Telefax: +82-2-5633 725

Malaysia

GRUNDFOS Pumps Sdn. Bhd.
 7 Jalan Peguam U1/25
 Glenmarie Industrial Park
 40150 Shah Alam
 Selangor
 Phone: +60-3-5569 2922
 Telefax: +60-3-5569 2866

Mexico

Bombas GRUNDFOS de Mexico S.A. de C.V.
 Boulevard TLC No. 15
 Parque Industrial Stiva Aeropuerto
 Apodaca, N.L. 66600
 Mexico
 Phone: +52-81-8144 4000
 Telefax: +52-81-8144 4010

Netherlands

GRUNDFOS Nederland B.V.
 Postbus 104
 NL-1380 AC Weesp
 Tel.: +31-294-492 211
 Telefax: +31-294-492244/
 492299

New Zealand

GRUNDFOS Pumps NZ Ltd.
 17 Beatrice Tinsley Crescent
 North Harbour Industrial Estate
 Albany, Auckland
 Phone: +64-9-415 3240
 Telefax: +64-9-415 3250

Norway

GRUNDFOS Pumper A/S
 Strømsveien 344
 Postboks 235, Leirdal
 N-1011 Oslo
 Tlf.: +47-22 90 47 00
 Telefax: +47-22 32 21 50

Poland

GRUNDFOS Pompy Sp. z o.o.
 ul. Klonowa 23
 Baranowo k. Poznania
 PL-62-081 Przemierowo
 Phone: +48-61-650 13 00
 Telefax: +48-61-650 13 50

Portugal

Bombas GRUNDFOS Portugal, S.A.
 Rua Calvet de Magalhães, 241
 Apartado 1079
 P-2770-153 Paço de Arcos
 Tel.: +351-21-440 76 00
 Telefax: +351-21-440 76 90

Russia

OOO GRUNDFOS
 Shkolnaya 39
 RUS-109544 Moscow
 Phone: +7-095 564 88 00, +7-095 737 30 00
 Telefax: +7-095 564 88 11, +7-095 737 75 36

e-mail: grundfos.moscow@grundfos.com

Singapore

GRUNDFOS (Singapore) Pte. Ltd.
 24 Tuas West Road
 Jurong Town
 Singapore 638381
 Phone: +65-6865 1222
 Telefax: +65-6861 8402

Spain

Bombas GRUNDFOS España S.A.
 Camino de la Fuentevilla, s/n
 E-28110 Algete (Madrid)
 Tel.: +34-91-848 8800
 Telefax: +34-91-628 0465

Sweden

GRUNDFOS AB
 Box 63, Angeredsvinkeln 9
 S-424 22 Angered
 Tel.: +46-771-32 23 00
 Telefax: +46-31 331 94 60

Switzerland

GRUNDFOS Pumpen AG
 Bruggacherstrasse 10
 CH-8117 Fällanden/ZH
 Tel.: +41-1-806 8111
 Telefax: +41-1-806 8115

Taiwan

GRUNDFOS Pumps (Taiwan) Ltd.
 14, Min-Yu Road
 Tunglo Industrial Park
 Tunglo, Miao-Li County
 Taiwan, R.O.C.
 Phone: +886-37-98 05 57
 Telefax: +886-37-98 05 70

Thailand

GRUNDFOS (Thailand) Ltd.
 947/168 Moo 12, Bangna-Trad Rd., K.M. 3,
 Bangna, Phrakhanong
 Bangkok 10260
 Phone: +66-2-744 1785 ... 91
 Telefax: +66-2-744 1775 ... 6

Turkey

GRUNDFOS POMPA SAN. ve TIC. LTD. STI
 Bulgurlu Caddesi no. 32
 TR-81190 Üsküdar Istanbul
 Phone: +90 - 216-4280 306
 Telefax: +90 - 216-3279 988

United Arab Emirates

GRUNDFOS Gulf Distribution
 P.O. Box 16768
 Jebel Ali Free Zone
 Dubai
 Phone: +971-4- 8815 166
 Telefax: +971-4-8815 136

United Kingdom

GRUNDFOS Pumps Ltd.
 Grovebury Road
 Leighton Buzzard/Beds. LU7 8TL
 Phone: +44-1525-850000
 Telefax: +44-1525-850011

U.S.A.

GRUNDFOS Pumps Corporation
 17100 West 118th Terrace
 Olathe, Kansas 66061
 Phone: +1-913-227-3400
 Telefax: +1-913-227-3500

Being responsible is our foundation
Thinking ahead makes it possible
Innovation is the essence

96 41 68 82 0204	30
Repl. 96 41 68 82 0898	