

Position	Anz.	Beschreibung
	1	<div data-bbox="427 241 683 555" data-label="Image"> </div> <p style="text-align: center;"><b>Hinweis! Abbildung kann vom Produkt abweichen.</b></p> <p>Produktnr.: <a href="#">97914909</a>  Hocheffizienz-Nassläuferpumpe, elektronisch geregelt, Energieeffizienzindex (EEI) 0.20 Best in Class</p> <p><b>Ausführungen/Funktionen/Eigenschaften:</b></p> <ul style="list-style-type: none"> <li>- Hocheffizienz-EC-Permanentmagnetmotortechnologie</li> <li>- Energieeffizienzindex (EEI) 0.15</li> <li>- Automatische SollwertEinstellung durch AutoAdapt-Funktion</li> <li>- Regelungsarten: Konstantdruck / Festdrehzahl / Proportionaldruck</li> <li>- Integrierter Motorvollschutz</li> <li>- Wärmedämmschalen gem. EnEV</li> <li>- Integriertes LED-Display mit wahlweiser Anzeige der Leistungsaufnahme oder des aktuellen Volumenstroms</li> <li>- Einfache elektrische Installation durch bewährten ALPHA-Stecker</li> <li>- Automatische Nachtabsenkfunktion aktivierbar</li> <li>- Handwerkermarke 5 1/4 Jahre Gewährleistung</li> </ul> <p><b>Fördermedium:</b>  Fördermedium: Wasser  Medientemperaturbereich: 0 .. 110 °C</p> <p><b>Technische Daten:</b>  Temperaturklasse: 110  Prüfkennzeichen auf dem Typenschild: VDE,GS,CE</p> <p><b>Werkstoffe:</b>  Pumpengehäuse: STANLESS STEEL  DIN W.-Nr. 1.4308  ASTM 351 CF8  Laufgrad: PES 30%GF</p> <p><b>Installation:</b>  Umgebungstemperatur: 0 .. 40 °C  Max. Betriebsdruck: 10 bar  Nennweite: G 1 1/2  Nenndruck (bar): PN 10  Einbaulänge: 130 mm</p> <p><b>Elektrische Daten:</b></p>

Position	Anz.	Beschreibung
		<p>Leistungsaufnahme P1: 3 .. 18 W  Maximale Stromaufnahme: 0.04 .. 0.18 A  Netzfrequenz: 50 Hz  Nennspannung: 1 x 230 V  Schutzart (IEC 34-5): X4D  Isolationsklasse (IEC 85): F</p> <p><b>Sonstiges:</b>  Label: Grundfos Blueflux  Energy (EEI): 0.15  Nettogewicht: 2.01 kg  Bruttogewicht: 2.13 kg  Versandvolumen: 3.64 m<sup>3</sup></p> <p>Fabrikat der Planung: Grundfos  Typ der Planung: ALPHA2 25-40 N 130  Produktnummer PN: 97914909  mit Energieeffizienzindex (EEI) 0.15</p>

# 97914909 ALPHA2 25-40 N 130 50 Hz

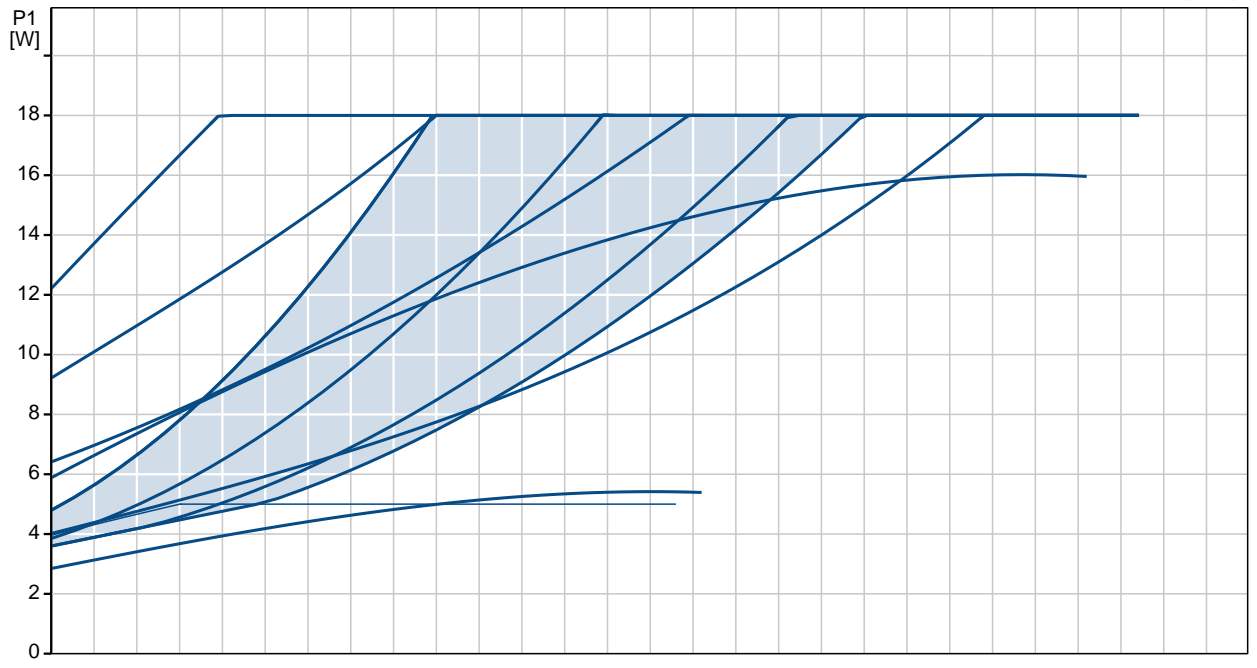
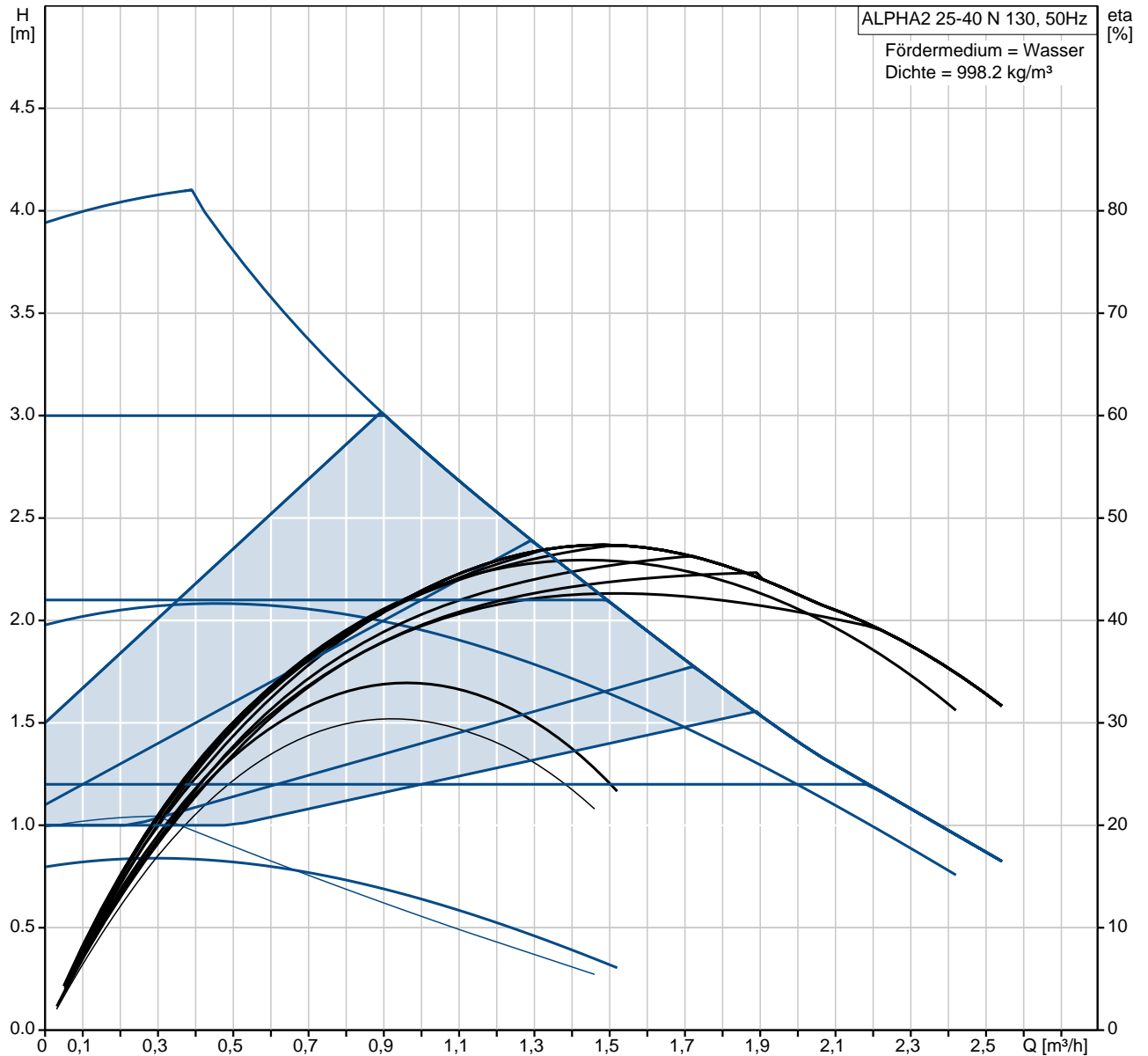

Beschreibung	Daten
--------------	-------

Produktbezeichnung:	ALPHA2 25-40 N 130
Produktnummer:	97914909
EAN Nummer:	5710626314461

<b>Technische Daten:</b>	
Maximale Förderhöhe:	40 dm
Temperaturklasse:	110
Prüfkennzeichen auf dem Typenschild:	VDE,GS,CE

<b>Werkstoffe:</b>	
Pumpengehäuse:	STANLESS STEEL DIN W.-Nr. 1.4308 ASTM 351 CF8
Laufrad:	PES 30%GF

<b>Installation:</b>	
Umgebungstemperatur:	0 .. 40 °C
Max. Betriebsdruck:	10 bar
Nennweite:	G 1 1/2
Nennndruck (bar):	PN 10
Einbaulänge:	130 mm

<b>Fördermedium:</b>	
	Wasser
Medientemperaturbereich:	0 .. 110 °C

<b>Elektrische Daten:</b>	
Leistungsaufnahme P1:	3 .. 18 W
Maximale Stromaufnahme:	0.04 .. 0.18 A
Netzfrequenz:	50 Hz
Nennspannung:	1 x 230 V
Schutzart (IEC 34-5):	X4D
Isolationsklasse (IEC 85):	F
Motorschutz:	keine
Temperaturschutz:	ELEC

<b>Art der Steuerung:</b>	
Automatische Nachtabsenkung:	Automatische Nachtabsenkung integriert
Position Klemmenkasten:	6H

<b>Sonstiges:</b>	
Label:	Grundfos Blueflux
Energy (EEI):	0.15
Nettogewicht:	2.01 kg
Bruttogewicht:	2.13 kg
Versandvolumen:	3.64 m³
Verkaufsregion:	D

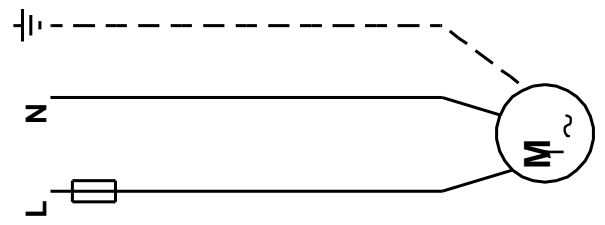
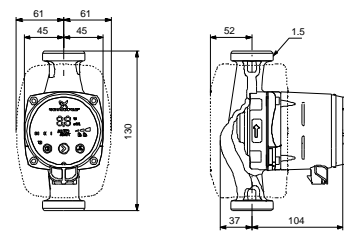
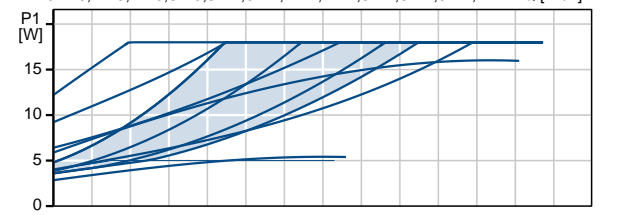
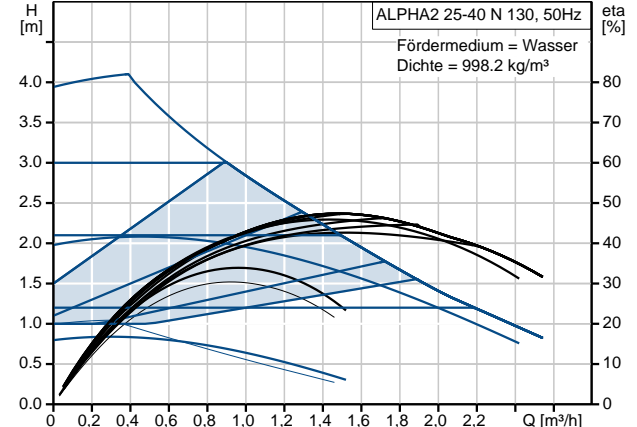

# 97914909 ALPHA2 25-40 N 130 50 Hz

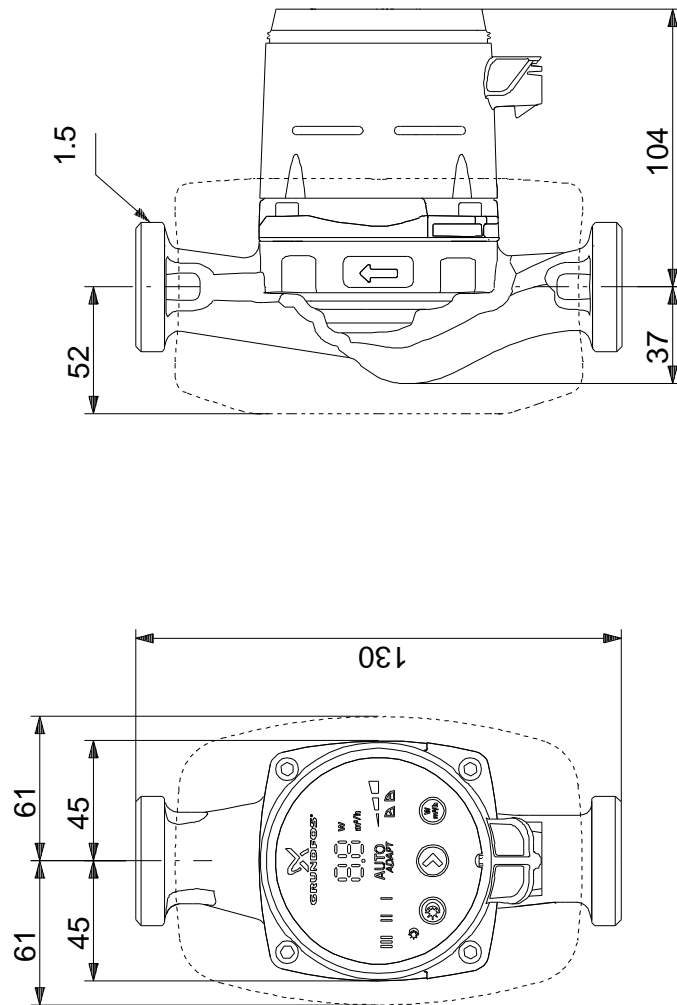

Achtung! Soweit nicht anders angegeben, handelt es sich um Millimeterangaben (mm). Die vereinfachte Maßzeichnung zeigt nicht alle Einzelheiten.

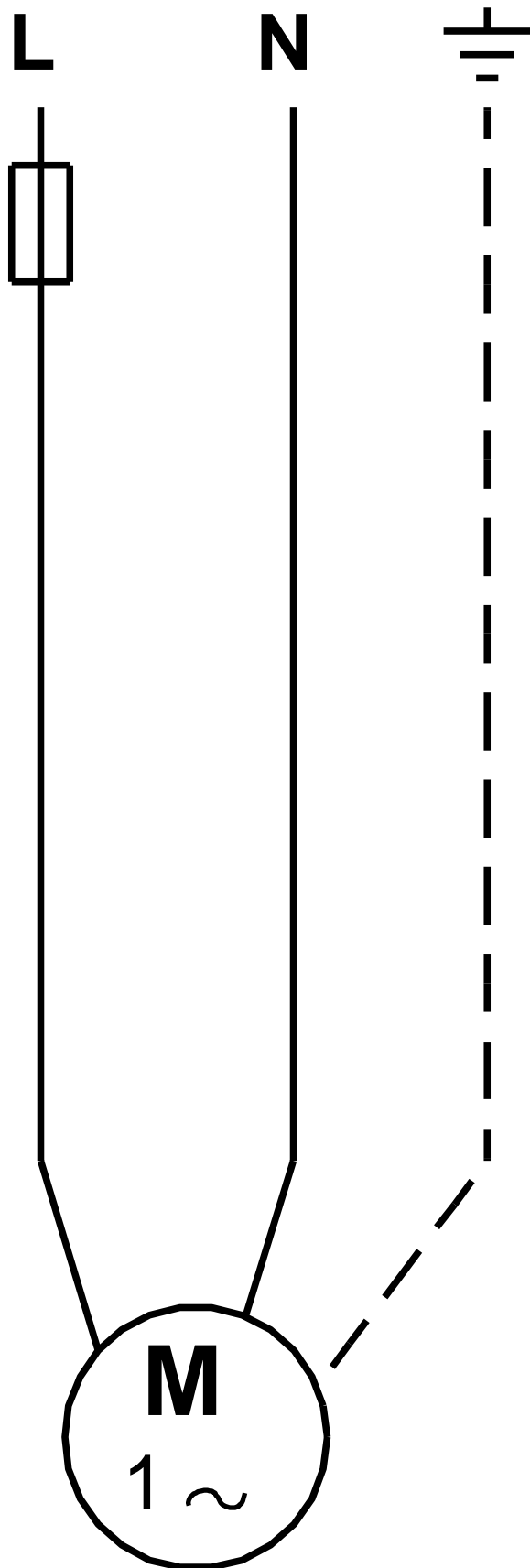

Hinweis: Alle Einheiten in [mm] soweit nicht anders bezeichnet.