



SCHALTGERÄTE

Elektronische Wechselstrom Schaltgeräte für Brunnenpumpen

QSM - QPC - QPCS - QMC - QMCS

364

Elektronische Schaltgeräte für trocken aufgestellte Pumpen oder Brunnenpumpen

QM - QTD - Q3A - Q3D - Q3Y - Q3I - Q3SF

374

Elektronische Schaltgeräte für Tauchmotorpumpen

QDR - QDR2 - QDRM - QDRMC - QDRM2 - QDRMC2 - QGMC - QYR - QYR2

388

Zusatzschalteinrichtungen und Zubehör

QCL5 - QCL10 - QCLP10 - QHI - SLD - DPF - VR - SCA3

406



Baureihe QSM

Schaltgeräte für Wechselstrom zur Steuerung und Schutz einer 4"-Wechselstrom-Unterwasserpumpe

TECHNISCHE DATEN

Hauptschalter zur manuellen Bedienung

Spannungsversorgung:

1 x 220-240 V $\pm 5\%$

Frequenz: 50 Hz

Leistungsbereich: 0,25 – 1,1 kW,
Direktanlauf

Schutzart IP54

Umgebungstemperatur: -5 bis
+40°C (EN 60439-1)

max. relative Luftfeuchte: 50%
bei +40°C (EN 60439-1), Kondensat-
bildung vermeiden

Wandmontage

Kunststoffgehäuse

integrierter Kondensator

thermischer Motorschutz



SONDERAUSFÜHRUNG AUF ANFRAGE ERHÄLTlich

- Elektronischer Überspannungsschutz
QSM PF (Blitzschutz)

Für die richtige Auswahl der Schaltvorrichtung für die Pumpe ist zu gewährleisten, dass die Stromaufnahme des Motors mit der angegebenen Stromaufnahme der Schaltvorrichtung in der jeweiligen Tabelle übereinstimmt.

Weitere technische Informationen finden Sie unter www.lowara.de

Engineered for life



Allgemeiner Katalog

BAUREIHE QSM

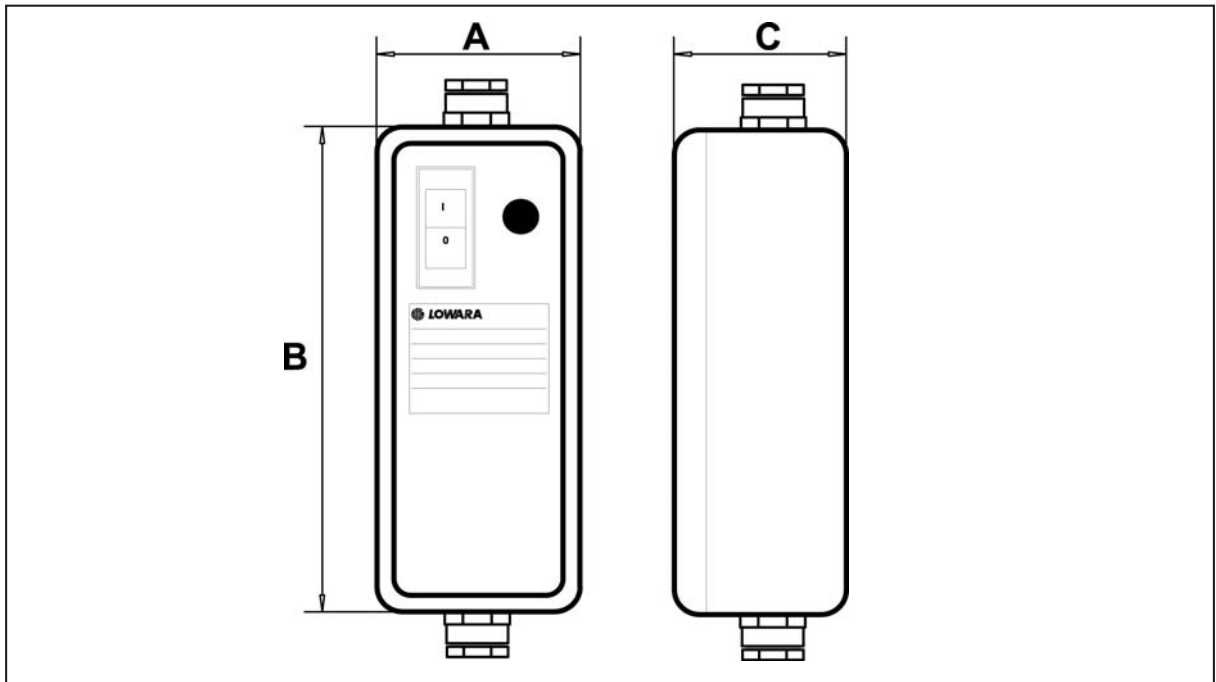

TYP	NENN- SPANNUNG V	NENN- LEISTUNG		MAX. BETRIEBSSTROM A	KONDENSATOR 450V uF	ABMESSUNGEN			GEWICHT Kg
		kW	HP			A mm	B mm	C mm	
QSM 02	220-240	0,25	0,33	2,6	12,5	80	210	65	0,45
QSM 03	220-240	0,37	0,5	3,4	16	80	210	65	0,45
QSM 05	220-240	0,55	0,75	4,8	20	80	210	65	0,45
QSM 07	220-240	0,75	1	6,5	30	80	210	65	0,45
QSM 11	220-240	1,1	1,5	8,3	40	80	210	65	0,45

CB-QSM-en_c_te





Baureihe QPC

Schaltgeräte für Wechselstrom zur Steuerung und Schutz einer 4"-Wechselstrom-Unterwasserpumpe

TECHNISCHE DATEN

Hauptschalter zur manuellen Bedienung

Spannungsversorgung: 1 x 230 V
±10%

Frequenz: 50 Hz

Leistungsbereich: 0,25 – 2,2 kW

Direktanlauf

Schutzart IP54

Umgebungstemperatur: -5 bis
+40°C (EN 60439-1)

max. relative Luftfeuchte: 50%
bei +40°C (EN 60439-1), keine

Kondensatbildung

Wandmontage

Kunststoffgehäuse

Hauptschalter mit Überlastschutz

(manuelle Rückstellung) und Kontroll-
Leuchte „Betrieb“



ZUBEHÖR AUF ANFRAGE

- Elektronischer Überspannungsschutz
DPF (Blitzschutz)

Für die richtige Auswahl der Schaltvorrichtung für die Pumpe ist zu gewährleisten, dass die Stromaufnahme des Motors mit der angegebenen Stromaufnahme der Schaltvorrichtung in der jeweiligen Tabelle übereinstimmt.

Weitere technische Informationen finden Sie unter www.lowara.de

Engineered for life



Allgemeiner Katalog

BAUREIHE QPC

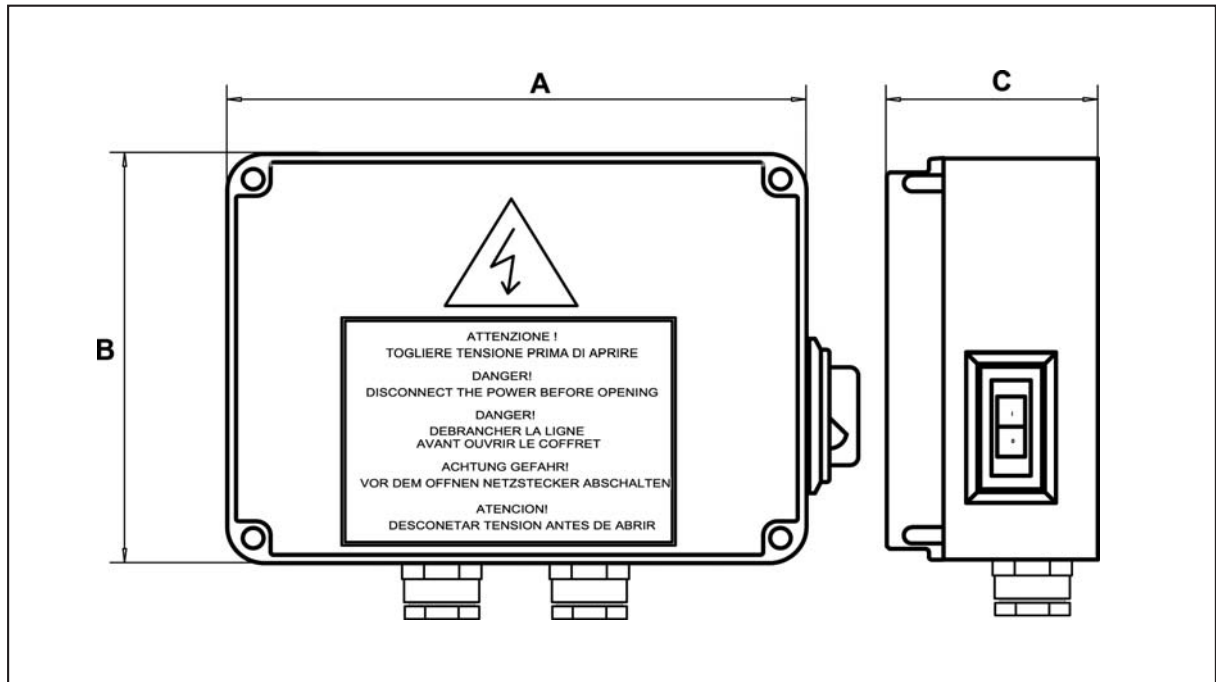

MODELL	NENN- SPANNUNG V	NENN- LEISTUNG		NENN- STROM A	ABMESSUNGEN			GEWICHT Kg	KONDENSATOR μ F/450V
		kW	HP		A mm	B mm	C mm		
QPC/02	1 x 230 V \pm 10 %	0,25	0,33	3	170	170	75	1,1	12,5
QPC/03	1 x 230 V \pm 10 %	0,37	0,5	4	170	170	75	1,1	16
QPC/05	1 x 230 V \pm 10 %	0,55	0,75	5	170	170	75	1,1	20
QPC/07	1 x 230 V \pm 10 %	0,75	1	6	170	170	75	1,1	30
QPC/11	1 x 230 V \pm 10 %	1,1	1,5	9	170	170	75	1,1	40
QPC/15	1 x 230 V \pm 10 %	1,5	2	11	170	170	75	1,1	50
QPC/22	1 x 230 V \pm 10 %	2,2	3	16	170	170	127	1,2	70

CB-QPC_a_te



Baureihe QPCS

Schaltgeräte für Wechselstrom zur Steuerung und Schutz einer 4"-Wechselstrom-Unterwasserpumpe

TECHNISCHE DATEN

automatische Steuerung über einen externen Anforderungskontakt

Spannungsversorgung: 1 x 230 V ±10%

Frequenz: 50 Hz

Leistungsbereich: 0,25 – 2,2 kW, 12 V Hilfsstromkreis, Direktanlauf
Schutzart IP54

Umgebungstemperatur: -5 bis +40°C (EN 60439-1)

max. relative Luftfeuchte: 50% bei +40°C (EN 60439-1), keine Kondensatbildung

Wandmontage

Kunststoffgehäuse

Hauptschalter mit Überlastschutz (manuelle Rückstellung) und Kontrollleuchte „Betrieb“

ZUBEHÖR

AUF ANFRAGE

- KIT mit drei Steuerelektroden (ohne Kabel)
- Schwimmerschalter
- Druckschalter



Für die richtige Auswahl der Schaltvorrichtung für die Pumpe ist zu gewährleisten, dass die Stromaufnahme des Motors mit der angegebenen Stromaufnahme der Schaltvorrichtung in der jeweiligen Tabelle übereinstimmt.

Weitere technische Informationen finden Sie unter www.lowara.de

Engineered for life



Allgemeiner Katalog

BAUREIHE QPCS

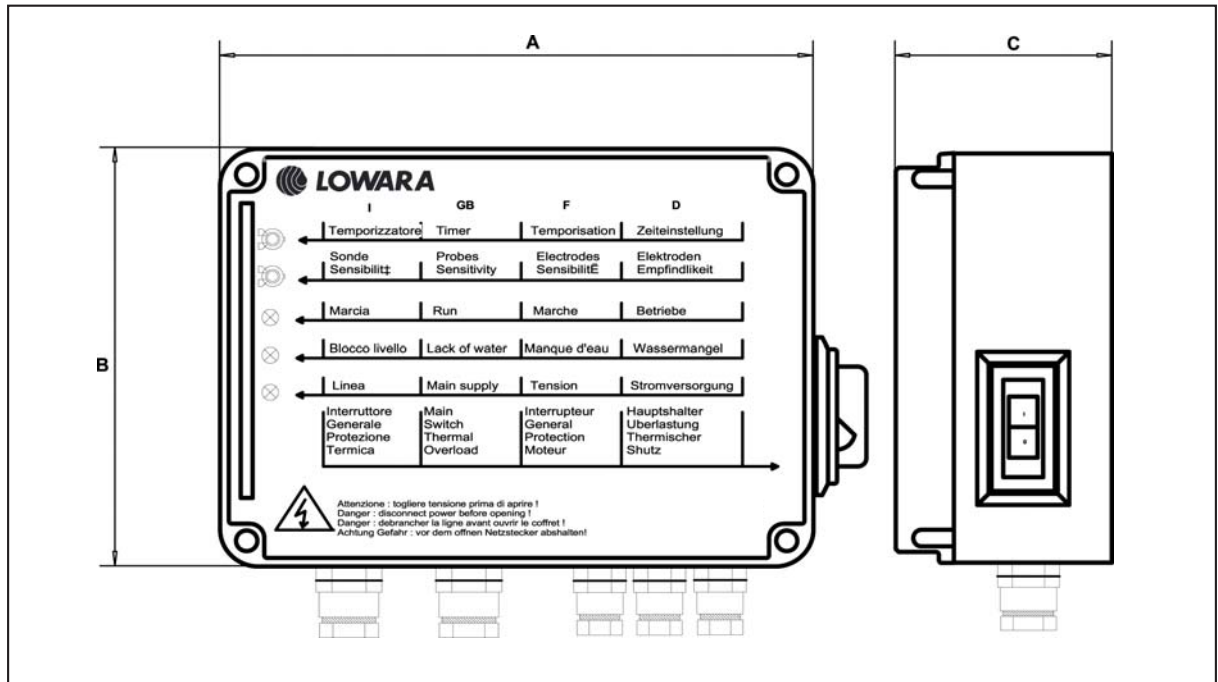

MODELL	NENN- SPANNUNG V	NENN- LEISTUNG		NENN- STROM A	ABMESSUNGEN			GEWICHT Kg	KONDENSATOR µF/450V
		kW	HP		A	B	C		
QPCS/02	1 x 230 V ± 10 %	0,25	0,33	3	200	150	80	1,3	12,5
QPCS/03	1 x 230 V ± 10 %	0,37	0,5	4	200	150	80	1,3	16
QPCS/05	1 x 230 V ± 10 %	0,55	0,75	5	200	150	80	1,3	20
QPCS/07	1 x 230 V ± 10 %	0,75	1	6	200	150	80	1,3	30
QPCS/11	1 x 230 V ± 10 %	1,1	1,5	9	200	150	80	1,3	40
QPCS/15	1 x 230 V ± 10 %	1,5	2	11	200	150	80	1,3	50
QPCS/22	1 x 230 V ± 10 %	2,2	3	16	200	150	80	1,3	70

CB-QPCS_a_te



Baureihe QMC

Schaltgeräte für Wechselstrom zur Steuerung und Schutz einer 4"-Wechselstrom-Unterwasserpumpe

TECHNISCHE DATEN

Hauptschalter zur manuellen Bedienung

Spannungsversorgung: 1 x 230 V
±10%

Frequenz: 50 Hz

Leistungsbereich: 0,25 – 2,2 kW
Direktanlauf

Schutzart IP54

Umgebungstemperatur: -5 bis
+40°C (EN 60439-1)

max. relative Luftfeuchte: 50%
bei +40°C (EN 60439-1), keine
Kondensatbildung

Wandmontage

Metallgehäuse

Integrierter Kondensator

Hauptschalter mit Überlastschutz
(manuelle Rückstellung) und Kontroll-
Leuchte



ZUBEHÖR

AUF ANFRAGE

- Elektronischer Überspannungsschutz
DPF (Blitzschutz)

Für die richtige Auswahl der Schaltvorrichtung für die Pumpe ist zu gewährleisten, dass die Stromaufnahme des Motors mit der angegebenen Stromaufnahme der Schaltvorrichtung in der jeweiligen Tabelle übereinstimmt.

Weitere technische Informationen finden Sie unter www.lowara.de

Engineered for life



Allgemeiner Katalog

BAUREIHE QMC

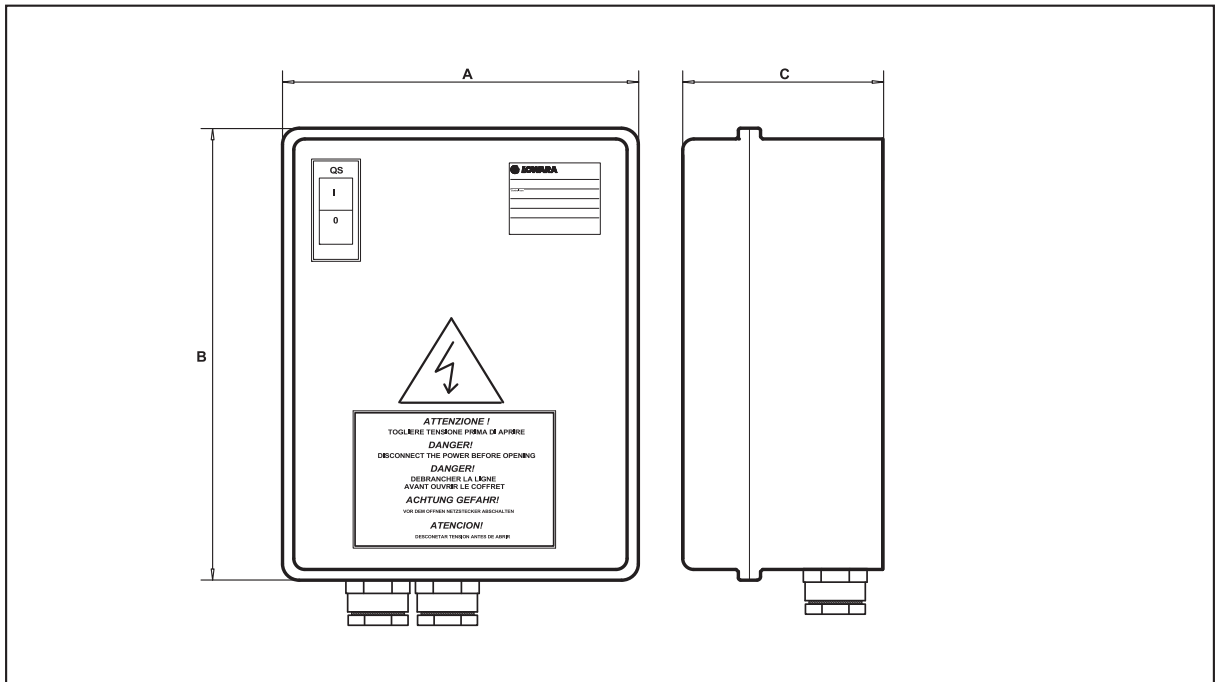

MODELL	NENN- SPANNUNG V	NENN- LEISTUNG		NENN- STROM A	ABMESSUNGEN			GEWICHT Kg	KONDENSATOR μ F/450V
		kW	HP		A mm	B mm	C mm		
QMC/02	1 x 230 V \pm 10 %	0,25	0,33	3	170	200	105	2,5	12,5
QMC/03	1 x 230 V \pm 10 %	0,37	0,5	4	170	200	105	2,5	16
QMC/05	1 x 230 V \pm 10 %	0,55	0,75	5	170	200	105	2,5	20
QMC/07	1 x 230 V \pm 10 %	0,75	1	6	170	200	105	2,5	30
QMC/11	1 x 230 V \pm 10 %	1,1	1,5	9	170	200	105	2,5	40
QMC/15	1 x 230 V \pm 10 %	1,5	2	11	170	200	105	2,5	50
QMC/22	1 x 230 V \pm 10 %	2,2	3	16	235	265	150	2,8	70

CB-QMC_a_te





Baureihe QMCS

Schaltgeräte für Wechselstrom zur Steuerung und Schutz einer 4"-Wechselstrom-Unterwasserpumpe

TECHNISCHE DATEN

Automatische Steuerung über einen externen Anforderungskontakt

Spannungsversorgung: 1 x 230 V
±10%

Frequenz: 50 Hz

Leistungsbereich: 0,25 – 2,2 kW
Direktanlauf

Schutzart IP54

Umgebungstemperatur: -5 bis
+40°C (EN 60439-1)

max. relative Luftfeuchte: 50%
bei +40°C (EN 60439-1), keine
Kondensatbildung

Wandmontage

Metallgehäuse

Integrierter Kondensator

Hauptschalter mit Überlastschutz (manuelle Rückstellung) und Kontroll-Leuchte
„Betrieb“

Trockenlaufschutz über
Schwimmerschalter oder

Minimaldruckschalter (separat erhältlich)

ZUBEHÖR

AUF ANFRAGE

- Elektronischer Überspannungsschutz DPF (Blitzschutz)
- Niveaugler 24V der Baureihe SLD als Hilfssteuerung für Trockenlaufschutz (mit 3 Steuerelektroden)



Für die richtige Auswahl der Schaltvorrichtung für die Pumpe ist zu gewährleisten, dass die Stromaufnahme des Motors mit der angegebenen Stromaufnahme der Schaltvorrichtung in der jeweiligen Tabelle übereinstimmt.

Weitere technische Informationen finden Sie unter www.lowara.de

Engineered for life



Allgemeiner Katalog

BAUREIHE QMCS

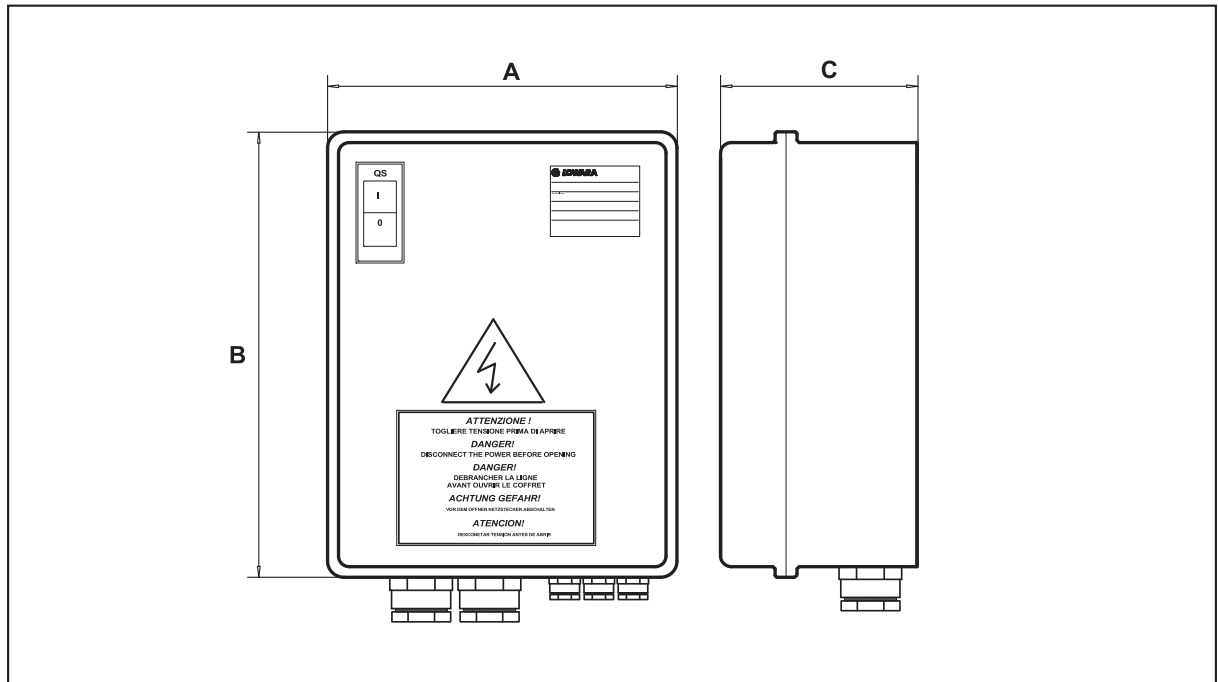

MODELL	NENN- SPANNUNG V	NENN- LEISTUNG		NENN- STROM A	ABMESSUNGEN			GEWICHT Kg	KONDENSATOR μF/450V
		kW	HP		A mm	B mm	C mm		
QMCS/02	1 x 230 V ± 10 %	0,25	0,33	3	235	265	150	4	12,5
QMCS/03	1 x 230 V ± 10 %	0,37	0,5	4	235	265	150	4	16
QMCS/05	1 x 230 V ± 10 %	0,55	0,75	5	235	265	150	4	20
QMCS/07	1 x 230 V ± 10 %	0,75	1	6	235	265	150	4	30
QMCS/11	1 x 230 V ± 10 %	1,1	1,5	9	235	265	150	4	40
QMCS/15	1 x 230 V ± 10 %	1,5	2	11	235	265	150	4	50
QMCS/22	1 x 230 V ± 10 %	2,2	3	16	250	320	150	4,2	70

CB-QMCS_a_te





Baureihe QM

Schaltgeräte für Wechselstrom zur Steuerung und Schutz einer 4"-Wechselstrom-Unterwasserpumpe

TECHNISCHE DATEN

Automatische Steuerung über einen externen Anforderungskontakt

Spannungsversorgung: 1 x 230 V
±10%

Frequenz: 50 Hz

Leistungsbereich: 0,25 – 2,2 kW
Direktanlauf

Schutzart IP54

Umgebungstemperatur: -5 bis
+40°C (EN 60439-1)

Max. relative Luftfeuchte: 50%
bei 40°C, (EN 60439-1), Kondensatbildung
vermeiden

Wandmontage

Metallgehäuse

Steckerfertig für Trockenlaufschutz mit
Schwimmerschalter oder Druckschalter
(separat erhältlich)

ZUBEHÖR

AUF ANFRAGE

- Niveauregler 24V der Baureihe SLD als Hilfssteuerung für Trockenlaufschutz (mit 3 Steuerelektroden)
- VR1 Modul Überspannungsschutz Wechselstrom



Für die richtige Auswahl der Schaltvorrichtung für die Pumpe ist zu gewährleisten, dass die Stromaufnahme des Motors mit der angegebenen Stromaufnahme der Schaltvorrichtung in der jeweiligen Tabelle übereinstimmt.

Weitere technische Informationen finden Sie unter www.lowara.de

Engineered for life



Allgemeiner Katalog

BAUREIHE QM

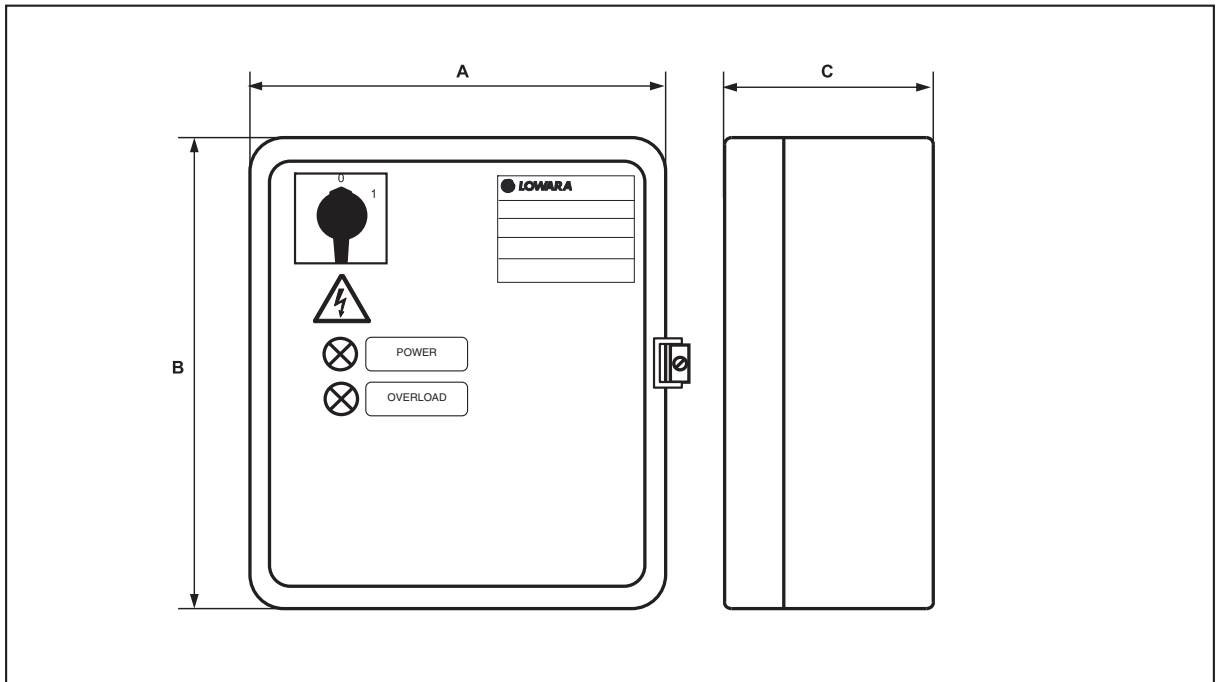

MODELL	NENN- SPANNUNG V	NENN- LEISTUNG		NENN- STROM A	ABMESSUNGEN			GEWICHT Kg
		kW	HP		A mm	B mm	C mm	
QM/02	1 x 230 V ± 10 %	0,25	0,33	1 ÷ 1,6	235	265	150	5,8
QM/03	1 x 230 V ± 10 %	0,37	0,5	1,6 ÷ 2,5	235	265	150	5,8
QM/05	1 x 230 V ± 10 %	0,55	0,75	2,5 ÷ 4	235	265	150	5,8
QM/07	1 x 230 V ± 10 %	0,75	1	4 ÷ 6,3	235	265	150	5,8
QM/15	1 x 230 V ± 10 %	1,5	2	6,3 ÷ 10	235	265	150	5,8
QM/22	1 x 230 V ± 10 %	2,2	3	10 ÷ 16	235	265	150	5,8

CB-QM_b_te



Baureihe QTD

Schaltgeräte für Drehstrom zur Steuerung und Schutz einer 4"-Drehstrom-Unterwasserpumpe

TECHNISCHE DATEN

Steuerung über einen externen Anforderungskontakt

Spannungsversorgung: 3 x 400 V ±10%

Frequenz: 50/60 Hz

Leistungsbereich: 0,37 – 9,2 kW

Direktanlauf

Kurzschluss- und Überlastschutz

Schutzart IP54

Umgebungstemperatur: -5 bis +40°C (EN 60439-1)

Max. relative Luftfeuchte: 50% bei 40°C, (EN 60439-1),

Kondensatbildung vermeiden

Wandmontage

Metallgehäuse

Trockenlaufschutz über Schwimmer- oder Minimaldruckschalter vorbereitet (separat erhältlich)

LED-Anzeigen: „Betrieb“ und „Thermische Überlast“

ZUBEHÖR

AUF ANFRAGE

- Drehstrommodul VR3 zum Schutz gegen Überspannung (Blitzschutz)
- Niveaugler 24V der Baureihe SLD als Hilfssteuerung für Trockenlaufschutz (mit 3 Steuerelektroden)



Für die richtige Auswahl der Schaltvorrichtung für die Pumpe ist zu gewährleisten, dass die Stromaufnahme des Motors mit der angegebenen Stromaufnahme der Schaltvorrichtung in der jeweiligen Tabelle übereinstimmt.

Weitere technische Informationen finden Sie unter www.lowara.de

Engineered for life



Allgemeiner Katalog

BAUREIHE QTD

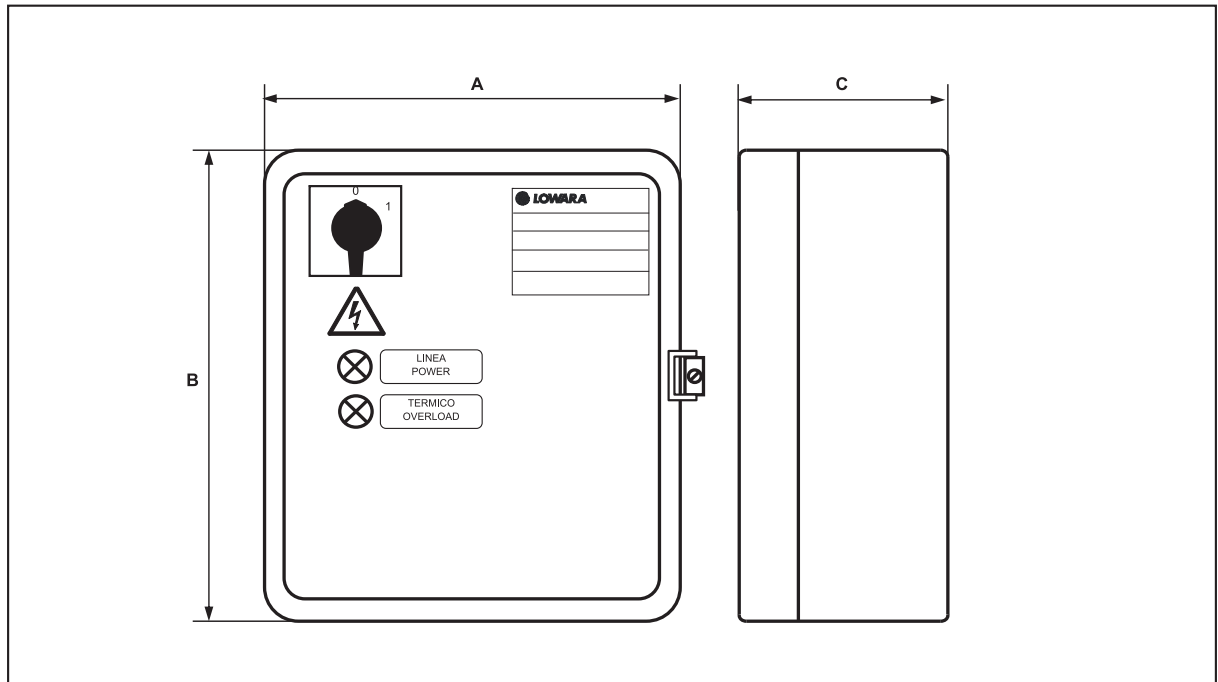

MODELL	NENN- SPANNUNG V	NENN- LEISTUNG		NENN- STROM A	ABMESSUNGEN			GEWICHT Kg
		kW	HP		A mm	B mm	C mm	
QTD/02-03	3 x 400 V ± 10 %	0,25-0,37	0,33-0,50	0,63 ÷ 1	235	265	150	5,8
QTD/03-05	3 x 400 V ± 10 %	0,37-0,55	0,55-0,75	1 ÷ 1,6	235	265	150	5,8
QTD/05-07	3 x 400 V ± 10 %	0,55-0,75	0,75-1	1,6 ÷ 2,5	235	265	150	5,8
QTD/07-15	3 x 400 V ± 10 %	0,75-1,5	1-2	2,5 ÷ 4	235	265	150	5,8
QTD/15-22	3 x 400 V ± 10 %	1,5-2,2	2-3	4 ÷ 6,3	235	265	150	5,8
QTD/22-40	3 x 400 V ± 10 %	2,2-4	3-5,5	6,3 ÷ 10	235	265	150	5,8
QTD/40-75	3 x 400 V ± 10 %	4-7,5	5,5-10	10 ÷ 16	235	265	150	5,8
QTD/75-92	3 x 400 V ± 10 %	7,5-9,2	10-12,5	16 ÷ 20	235	265	150	5,8

CB-QTD_c_te



Baureihe Q3A

Schaltgeräte für Drehstrom zur Steuerung und Schutz einer 4"-Drehstrom-Unterwasserpumpe

TECHNISCHE DATEN

Hauptschalter (0-H-A) zur manuellen Bedienung

Automatische Steuerung über einen externen Anforderungskontakt

Spannungsversorgung: 3 x 400 V ±10%

Frequenz: 50/60 Hz

Steuerspannung: 24 V

Leistungsbereich: 5,5 – 110 kW

Anlasstransformator

Kurzschluss- und Überlastschutz

Schutzart IP54

Umgebungstemperatur: -5 bis +40°C (EN 60439-1)

Max. relative Luftfeuchte: 50% bei 40°C (EN 60439-1), keine Kondensatbildung

Wandmontage (Bodenmontage teilw.)

Metallgehäuse

LED-Anzeigen: „ein/aus“, „Betrieb“, „Überlast“ und „Trockenlauf“

Trockenlaufschutz über Schwimmer- oder Minimaldruckschalter vorbereitet (separat erhältlich). Kann mit elektronischem Schutzmodul versehen werden

ZUBEHÖR AUF ANFRAGE

- Niveauregler 24V der Baureihe SLD als Hilfssteuerung für Trockenlaufschutz (mit 3 Steuerelektroden)
- Schwimmerschalter
- Druckschalter
- Drehstrommodul VR3/SCA3 zum Schutz gegen Überspannung (Blitzschutz)



Für die richtige Auswahl der Schaltvorrichtung für die Pumpe ist zu gewährleisten, dass die Stromaufnahme des Motors mit der angegebenen Stromaufnahme der Schaltvorrichtung in der jeweiligen Tabelle übereinstimmt.

Weitere technische Informationen finden Sie unter www.lowara.de

Engineered for life



Allgemeiner Katalog

BAUREIHE Q3A

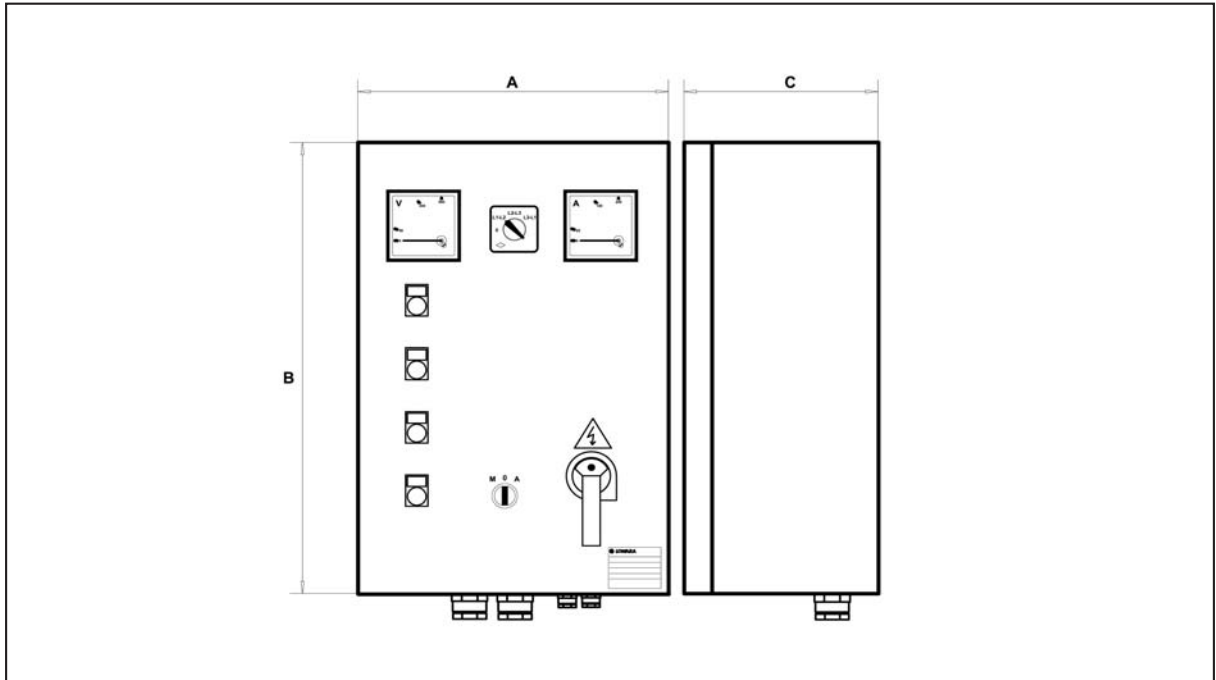

MODELL	NENN- SPANNUNG V	NENN- LEISTUNG		NENN- STROM A	ABMESSUNGEN			GEWICHT Kg
		kW	HP		A mm	B mm	C mm	
Q3A/40-75	3 x 400 V ± 10 %	4-7,5	5,5-10	10 ÷ 16	500	700	250	50
Q3A/75-92	3 x 400 V ± 10 %	7,5-9,2	10-12,5	16 ÷ 20	500	700	250	50
Q3A/92-110	3 x 400 V ± 10 %	9,2-11	12,5-15	20 ÷ 25	500	700	250	50
Q3A/110-150	3 x 400 V ± 10 %	11-15	15-20	22 ÷ 32	500	700	250	50
Q3A/150-185	3 x 400 V ± 10 %	15-18,5	20-25	28 ÷ 40	500	700	250	50
Q3A/185-220	3 x 400 V ± 10 %	18,5-22	25-30	36 ÷ 50	500	700	250	50
Q3A/220-300	3 x 400 V ± 10 %	22-30	30-40	45 ÷ 63	600	900	300	80
Q3A/300-370	3 x 400 V ± 10 %	30-37	40-50	57 ÷ 75	600	900	300	80
Q3A/370-450	3 x 400 V ± 10 %	37-45	50-60	70 ÷ 90	600p	1300p	300p	90
Q3A/450-550	3 x 400 V ± 10 %	45-55	60-75	80 ÷ 108	600p	1500p	300p	120
Q3A/550-750	3 x 400 V ± 10 %	55-75	75-100	105 ÷ 138	600p	1500p	300p	120
Q3A/750-900	3 x 400 V ± 10 %	75-90	100-125	138 ÷ 185	600p	1700p	400p	150
Q3A/900-1100	3 x 400 V ± 10 %	90-110	125-150	175 ÷ 210	600p	1700p	400p	150
Q3A/1100-1320	3 x 400 V ± 10 %	110-132	150-180	210 ÷ 260	800p	1900p	400p	200
Q3A/1320-1600	3 x 400 V ± 10 %	132-160	180-218	250 ÷ 305	800p	1900p	400p	200
Q3A/1600-2000	3 x 400 V ± 10 %	160-200	218-273	290 ÷ 400	800p	1900p	400p	230
Q3A/2000-2500	3 x 400 V ± 10 %	200-250	273-340	400 ÷ 460	1000p	1900p	400p	230
Q3A/2500-3150	3 x 400 V ± 10 %	250-315	340-430	450 ÷ 580	1000p	1900p	400p	250

Anmerkung: Zusatz „P“ verweist auf Bodenmontage des Schaltgerätes

CB-Q3A_b_te



Baureihe Q3D

Schaltgeräte für Drehstrom zur Steuerung und Schutz einer 4"-Drehstrom-Unterwasserpumpe

TECHNISCHE DATEN

Hauptschalter (0-H-A) zur manuellen Bedienung

Automatische Steuerung über einen externen Anforderungskontakt

Spannungsversorgung: 3 x 400 V ±10%

Frequenz: 50/60 Hz

Steuerspannung: 24 V

Leistungsbereich: 0,37 – 37 kW

Direktanlauf

Kurzschluss- und Überlastschutz

Schutzart IP54

Umgebungstemperatur: -5 bis +40°C (EN 60439-1)

Max. relative Luftfeuchte: 50% bei 40°C, (EN 60439-1), keine Kondensatbildung

Wandmontage

Metallgehäuse

LED-Anzeigen: „ein/aus“, „Betrieb“, „Überlast“ und „Trockenlauf“

Trockenlaufschutz über Schwimmer- oder Minimaldruckschalter vorbereitet (separat erhältlich). Kann mit elektronischem Schutzmodul versehen werden

ZUBEHÖR AUF ANFRAGE

- Niveauregler 24V der Baureihe SLD als Hilfssteuerung für Trockenlaufschutz (mit 3 Steuerelektroden)
- Schwimmerschalter
- Druckschalter
- Drehstrommodul VR3/SCA3 zum Schutz gegen Überspannung (Blitzschutz)



Für die richtige Auswahl der Schaltvorrichtung für die Pumpe ist zu gewährleisten, dass die Stromaufnahme des Motors mit der angegebenen Stromaufnahme der Schaltvorrichtung in der jeweiligen Tabelle übereinstimmt.

Weitere technische Informationen finden Sie unter www.lowara.de

Engineered for life



Allgemeiner Katalog

BAUREIHE Q3D

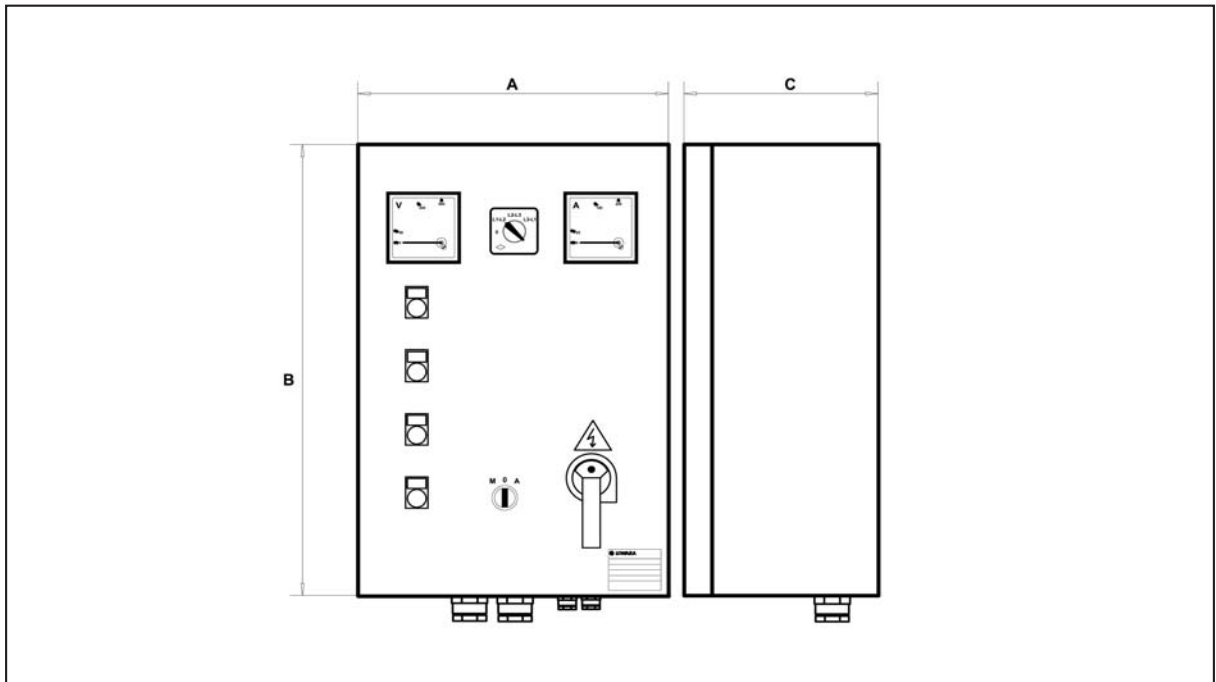

MODELL	NENN- SPANNUNG V	NENN- LEISTUNG		NENN- STROM A	ABMESSUNGEN			GEWICHT Kg
		kW	HP		A mm	B mm	C mm	
Q3D/02-03	3 x 400 V ± 10 %	0,25-0,37	0,33-0,50	0,63 ÷ 1	300	400	200	15
Q3D/03-05	3 x 400 V ± 10 %	0,37-0,55	0,5-0,75	1 ÷ 1,6	300	400	200	15
Q3D/05-07	3 x 400 V ± 10 %	0,55-0,75	0,75-1	1,6 ÷ 2,5	300	400	200	15
Q3D/07-15	3 x 400 V ± 10 %	0,75-1,5	1-2	2,5 ÷ 4	300	400	200	15
Q3D/15-22	3 x 400 V ± 10 %	1,5-2,2	2-3	4 ÷ 6,3	300	400	200	15
Q3D/22-40	3 x 400 V ± 10 %	2,2-4	3-5,5	6,3 ÷ 10	300	400	200	15
Q3D/40-75	3 x 400 V ± 10 %	4-7,5	5,5-10	10 ÷ 16	300	400	200	15
Q3D/75-92	3 x 400 V ± 10 %	7,5-9,2	10-12,5	16 ÷ 20	300	400	200	15
Q3D/92-110	3 x 400 V ± 10 %	9,2-11	12,5-15	20 ÷ 25	300	400	200	20
Q3D/110-150	3 x 400 V ± 10 %	11-15	15-20	22 ÷ 32	400	500	200	20
Q3D/150-185	3 x 400 V ± 10 %	15-18,5	20-25	28 ÷ 40	400	500	200	20
Q3D/185-220	3 x 400 V ± 10 %	18,5-22	25-30	36 ÷ 50	400	600	200	27
Q3D/220-300	3 x 400 V ± 10 %	22-30	30-40	45 ÷ 63	400	600	200	27
Q3D/300-370	3 x 400 V ± 10 %	30-37	40-50	57 ÷ 75	400	600	200	27

CB-Q3D_a_te



Baureihe Q3Y

Schaltgeräte für Drehstrom zur Steuerung und Schutz einer 4"-Drehstrom-Unterwasserpumpe

TECHNISCHE DATEN

Hauptschalter (0-H-A) zur manuellen Bedienung

Automatische Steuerung über einen externen Anforderungskontakt

Spannungsversorgung: 3 x 400 V ±10%

Frequenz: 50/60 Hz

Steuerspannung: 24 V

Leistungsbereich: 4 – 110 kW

Stern-/Dreieck-Anlauf

Kurzschluss- und Überlastschutz

Schutzart IP54

Umgebungstemperatur: -5 bis +40°C (EN 60439-1)

Max. relative Luftfeuchte: 50% bei 40°C, (EN 60439-1), ohne Kondensatbildung

Wandmontage (Bodenmontage teilweise)
Metallgehäuse

LED-Anzeigen: „ein/aus“, „Betrieb“, „Überlast“ und „Trockenlauf“

Trockenlaufschutz über Schwimmer- oder Minimaldruckschalter vorbereitet (separat erhältlich).

Kann mit elektronischem Schutzmodul versehen werden

ZUBEHÖR AUF ANFRAGE

- Niveauregler 24V der Baureihe SLD als Hilfssteuerung für Trockenlaufschutz (mit 3 Steuerelektroden)
- Schwimmerschalter
- Druckschalter
- Drehstrommodul VR3/SCA3 zum Schutz gegen Überspannung (Blitzschutz)



Für die richtige Auswahl der Schaltvorrichtung für die Pumpe ist zu gewährleisten, dass die Stromaufnahme des Motors mit der angegebenen Stromaufnahme der Schaltvorrichtung in der jeweiligen Tabelle übereinstimmt.

Weitere technische Informationen finden Sie unter www.lowara.de

Engineered for life



Allgemeiner Katalog

BAUREIHE Q3Y

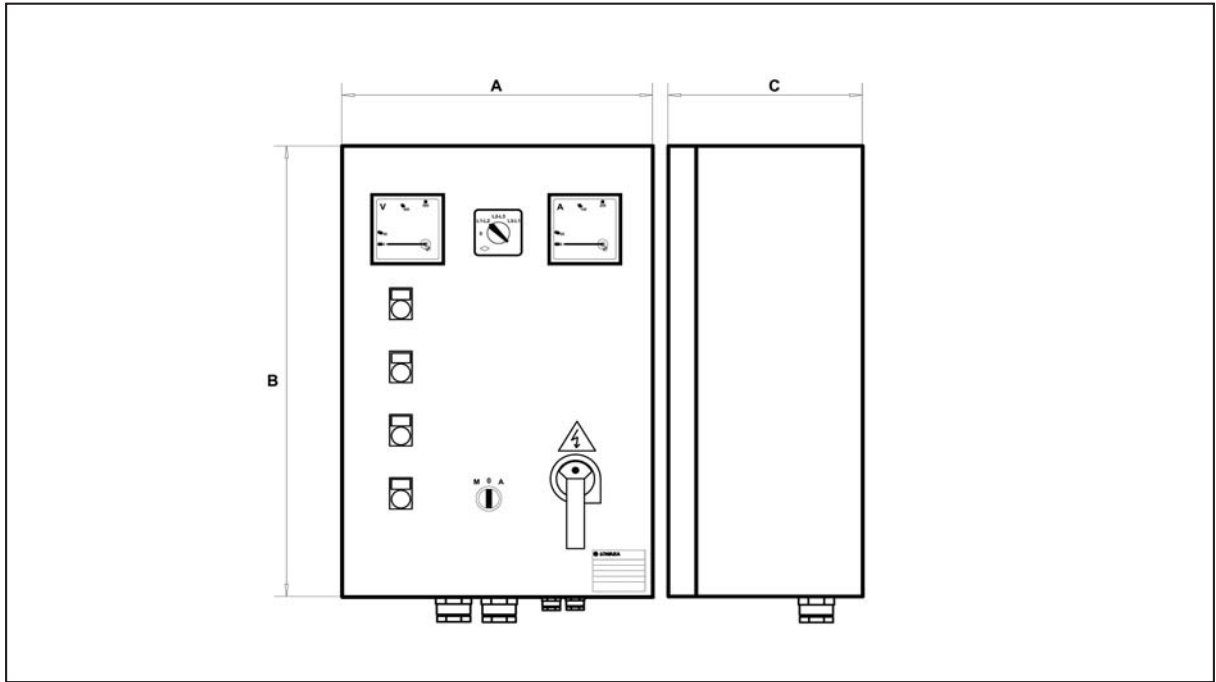

MODELL	NENN- SPANNUNG V	NENN- LEISTUNG		NENN- STROM A	ABMESSUNGEN			GEWICHT Kg
		kW	HP		A mm	B mm	C mm	
Q3Y/40-75	3 x 400 V ± 10 %	4-7,5	5,5-10	10 ÷ 16	400	600	200	23
Q3Y/75-92	3 x 400 V ± 10 %	7,5-9,2	10-12,5	16 ÷ 20	400	600	200	23
Q3Y/92-110	3 x 400 V ± 10 %	9,2-11	12,5-15	20 ÷ 25	400	600	200	23
Q3Y/110-150	3 x 400 V ± 10 %	11-15	15-20	22 ÷ 32	400	600	200	23
Q3Y/150-185	3 x 400 V ± 10 %	15-18,5	20-25	28 ÷ 40	400	600	200	23
Q3Y/185-220	3 x 400 V ± 10 %	18,5-22	25-30	36 ÷ 50	500	700	200	32
Q3Y/220-300	3 x 400 V ± 10 %	22-30	30-40	45 ÷ 63	500	700	200	32
Q3Y/300-370	3 x 400 V ± 10 %	30-37	40-50	57 ÷ 75	600	800	250	68
Q3Y/370-450	3 x 400 V ± 10 %	37-45	50-60	70 ÷ 90	600	800	250	80
Q3Y/450-550	3 x 400 V ± 10 %	45-55	60-75	80 ÷ 108	600	800	250	80
Q3Y/550-750	3 x 400 V ± 10 %	55-75	75-100	105 ÷ 138	600	800	250	109
Q3Y/750-900	3 x 400 V ± 10 %	75-90	100-125	138 ÷ 185	600p	1300p	300p	109
Q3Y/900-1100	3 x 400 V ± 10 %	90-110	125-150	175 ÷ 210	600p	1500p	300p	120
Q3Y/1100-1320	3 x 400 V ± 10 %	110-132	150-180	210 ÷ 260	800p	1700p	400p	130
Q3Y/1320-1600	3 x 400 V ± 10 %	132-160	180-218	250 ÷ 305	800p	1700p	400p	130
Q3Y/1600-2000	3 x 400 V ± 10 %	160-200	218-273	290 ÷ 400	800p	1900p	400p	140
Q3Y/2000-2500	3 x 400 V ± 10 %	200-250	273-340	400 ÷ 460	1000p	1900p	400p	180
Q3Y/2500-3150	3 x 400 V ± 10 %	250-315	340-430	450 ÷ 580	1000p	1900p	400p	180

Anmerkung: Zusatz „P“ verweist auf Bodenmontage des Schaltgerätes

CB-Q3Y_b_te



Baureihe Q3I

Schaltgeräte für Drehstrom zur Steuerung und Schutz einer 4"-Drehstrom-Unterwasserpumpe

TECHNISCHE DATEN

Hauptschalter (0-H-A) zur manuellen Bedienung

Automatische Steuerung über einen externen Anforderungskontakt

Spannungsversorgung: 3 x 400 V ±10%

Frequenz: 50/60 Hz

Steuerspannung: 24 V

Leistungsbereich: 5,5 – 110 kW

Impedanzanlauf

Kurzschluss- und Überlastschutz

Schutzart IP54

Umgebungstemperatur: -5 bis +40°C (EN 60439-1)

Max. relative Luftfeuchte: 50% bei 40°C, (EN 60439-1), keine Kondensatbildung

Wandmontage (Bodenmontage teilw.)

Metallgehäuse

LED-Anzeigen: „ein/aus“, „Betrieb“, „Überlast“ und „Trockenlauf“

Trockenlaufschutz über Schwimmer- oder Minimaldruckschalter vorbereitet (separat erhältlich).

Kann mit elektronischem Schutzmodul versehen werden

ZUBEHÖR AUF ANFRAGE

- Niveauregler 24V der Baureihe SLD als Hilfssteuerung für Trockenlaufschutz (mit 3 Steuerelektroden)
- Schwimmerschalter
- Druckschalter
- Drehstrommodul VR3/SCA3 zum Schutz gegen Überspannung (Blitzschutz)



Für die richtige Auswahl der Schaltvorrichtung für die Pumpe ist zu gewährleisten, dass die Stromaufnahme des Motors mit der angegebenen Stromaufnahme der Schaltvorrichtung in der jeweiligen Tabelle übereinstimmt.

Weitere technische Informationen finden Sie unter www.lowara.de

Engineered for life



Allgemeiner Katalog

BAUREIHE Q3I

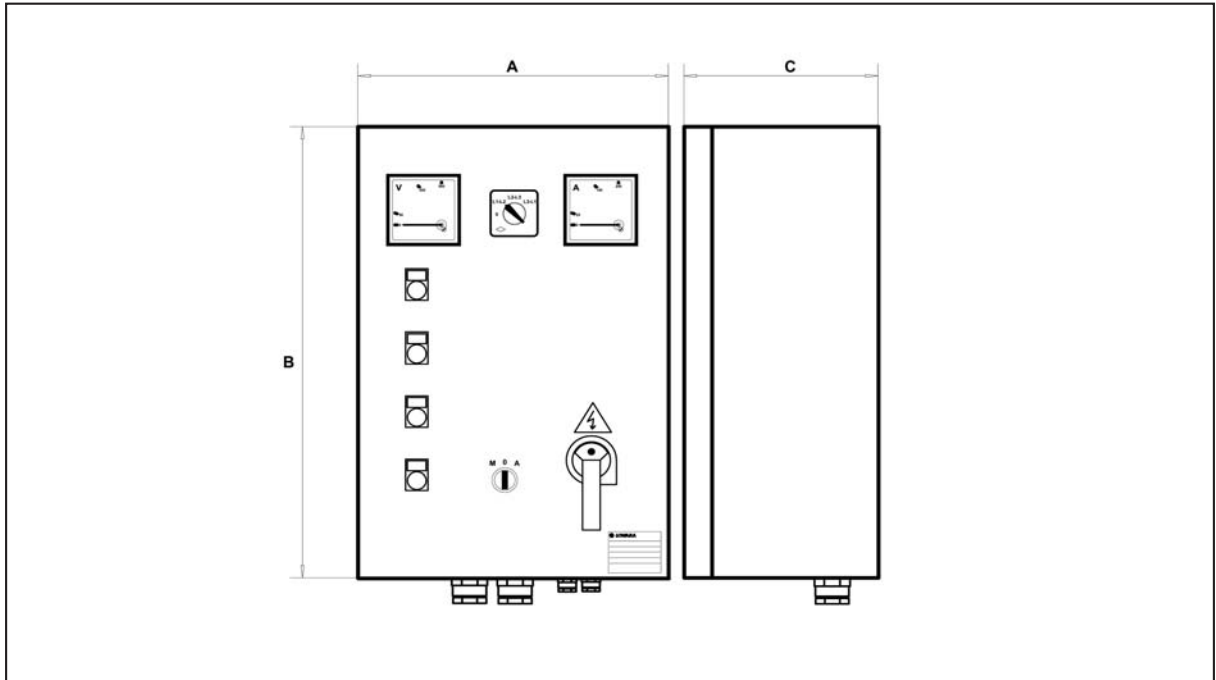

MODELL	NENN- SPANNUNG V	NENN- LEISTUNG		NENN- STROM A	ABMESSUNGEN			GEWICHT Kg
		kW	HP		A mm	B mm	C mm	
Q3I/40-75	3 x 400 V ± 10 %	4-7,5	5,5-10	10 ÷ 16	400	600	250	35
Q3I/75-92	3 x 400 V ± 10 %	7,5-9,2	10-12,5	16 ÷ 20	400	600	250	35
Q3I/92-110	3 x 400 V ± 10 %	9,2-11	12,5-15	20 ÷ 25	400	600	250	35
Q3I/110-150	3 x 400 V ± 10 %	11-15	15-20	22 ÷ 32	500	700	250	50
Q3I/150-185	3 x 400 V ± 10 %	15-18,5	20-25	28 ÷ 40	500	700	250	50
Q3I/185-220	3 x 400 V ± 10 %	18,5-22	25-30	36 ÷ 50	500	700	250	50
Q3I/220-300	3 x 400 V ± 10 %	22-30	30-40	45 ÷ 63	500	700	250	65
Q3I/300-370	3 x 400 V ± 10 %	30-37	40-50	57 ÷ 75	500	700	250	65
Q3I/370-450	3 x 400 V ± 10 %	37-45	50-60	70 ÷ 90	600	900	250	65
Q3I/450-550	3 x 400 V ± 10 %	45-55	60-75	80 ÷ 108	600p	1300p	300p	100
Q3I/550-750	3 x 400 V ± 10 %	55-75	75-100	105 ÷ 138	600p	1300p	300p	100
Q3I/750-900	3 x 400 V ± 10 %	75-90	100-125	138 ÷ 185	600p	1500p	300p	100
Q3I/900-1100	3 x 400 V ± 10 %	90-110	125-150	175 ÷ 210	600p	1500p	300p	100
Q3I/1100-1320	3 x 400 V ± 10 %	110-132	150-180	210 ÷ 260	800p	1700p	400p	150
Q3I/1320-1600	3 x 400 V ± 10 %	132-160	180-218	250 ÷ 305	800p	1700p	400p	150
Q3I/1600-2000	3 x 400 V ± 10 %	160-200	218-273	290 ÷ 400	800p	1900p	400p	160
Q3I/2000-2500	3 x 400 V ± 10 %	200-250	273-340	400 ÷ 460	1000p	1900p	400p	180
Q3I/2500-3150	3 x 400 V ± 10 %	250-315	340-430	450 ÷ 580	1000p	1900p	400p	200

Anmerkung: Zusatz „P“ verweist auf Bodenmontage des Schaltgerätes

CB-Q3I_b_te



Baureihe Q3SF

Schaltgeräte für Drehstrom zur Steuerung und Schutz einer 4"-Drehstrom-Unterwasserpumpe

TECHNISCHE DATEN

Hauptschalter (0-H-A) zur manuellen Bedienung

Automatische Steuerung über einen externen Anforderungskontakt

Spannungsversorgung: 3 x 400 V ±10%

Frequenz: 50/60 Hz

Steuerspannung: 24 V

Leistungsbereich: 5,5 – 110 kW

Sanftanlauf mit Drehmomentüberwachung

Schutzart IP54

Umgebungstemperatur: -5 bis +40°C (EN 60439-1)

Max. relative Luftfeuchte: 50% bei 40°C (EN 60439-1), keine Kondensatbildung

Wandmontage (Bodenmontage teilw.) Metallgehäuse

Warnleuchte für Trockenlauf
LED-Anzeigen im Tastenfeld: „ein/aus“, „Betrieb“ und „Störung“

EIN/AUS-Schalter zur Aktivierung des Bypass-Schützes

Trockenlaufkontrolle über Schwimmer oder Druckschalter vorbereitet (separat erhältlich). Kann mit elektronischem Schutzmodul versehen werden

ZUBEHÖR AUF ANFRAGE

- Niveauregler 24V der Baureihe SLD als Hilfssteuerung für Trockenlaufschutz (mit 3 Steuerelektroden)
- Schwimmerschalter
- Druckschalter
- Drehstrommodul VR3/SCA3 zum Schutz gegen Überspannung (Blitzschutz)



Für die richtige Auswahl der Schaltvorrichtung für die Pumpe ist zu gewährleisten, dass die Stromaufnahme des Motors mit der angegebenen Stromaufnahme der Schaltvorrichtung in der jeweiligen Tabelle übereinstimmt.

Weitere technische Informationen finden Sie unter www.lowara.de

Engineered for life



Allgemeiner Katalog

BAUREIHE Q3SF

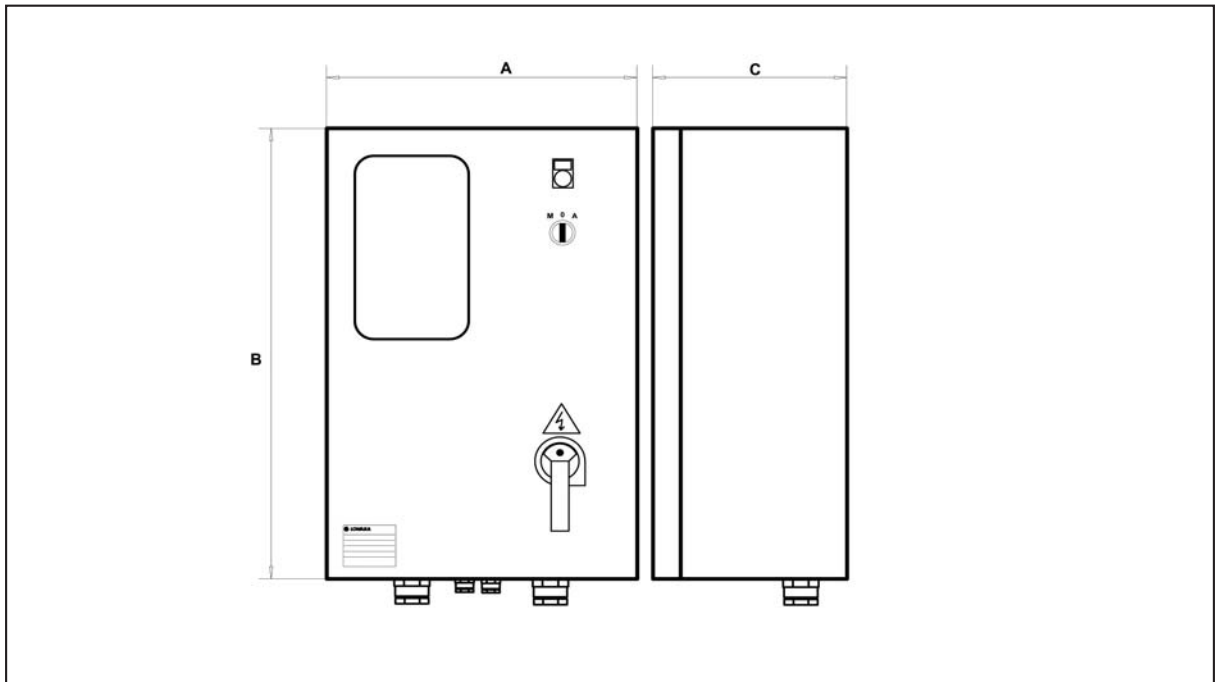

MODELL	NENN- SPANNUNG V	NENN- LEISTUNG		NENN- STROM A	ABMESSUNGEN			GEWICHT Kg
		kW	HP		A mm	B mm	C mm	
Q3SF 75	3 x 400 V ± 10 %	5,5 - 7,5	7,5 - 10	8,5 ÷ 17	400	600	250	35
Q3SF 150	3 x 400 V ± 10 %	9,2 - 15	12,5 - 20	15 ÷ 30	500	700	250	40
Q3SF 220	3 x 400 V ± 10 %	18,5 - 22	25 - 30	28 ÷ 45	500	700	250	40
Q3SF 300	3 x 400 V ± 10 %	30	40	42 ÷ 60	600	900	300	90
Q3SF 370	3 x 400 V ± 10 %	37	50	55 ÷ 75	600	900	300	90
Q3SF 450	3 x 400 V ± 10 %	45	60	70 ÷ 85	600	900	300	90
Q3SF 550	3 x 400 V ± 10 %	55	75	80 ÷ 110	600	900	300	90
Q3SF 590	3 x 400 V ± 10 %	59	80	105 ÷ 125	600	900	300	90
Q3SF 750	3 x 400 V ± 10 %	75	100	120 ÷ 142	600p	1700p	400p	120
Q3SF 900	3 x 400 V ± 10 %	90	125	135 ÷ 190	600p	1700p	400p	120
Q3SF 1100	3 x 400 V ± 10 %	110	150	185 ÷ 245	600p	1700p	400p	120

Anmerkung: Zusatz „P“ verweist auf Bodenmontage des Schaltgerätes

CB-Q3SF_b_te



Baureihe QDR

Schaltgeräte für Drehstrom zur Steuerung und Schutz einer Schmutzwasserpumpe

TECHNISCHE DATEN

Automatische Steuerung über Schwimmerschalter

Spannungsversorgung 3x400V ± 10%

Frequenz 50/60 Hz

Leistungsbereich: 0,37 bis 2,2 kW
Direktanlauf

Schutzart IP 54

Umgebungstemperatur: -5 bis +40°C (gemäß EN 60439-1)

Max. relative Luftfeuchtigkeit:

50% bei 40°C (gemäß EN 60439-1)

Kondensatbildung vermeiden

Wandmontage

Metallverschluss

Signalleuchte: Spannung, Überlast,

Füllstand

Alarmabsteltaste

/TS-Ausführung: Auslösekontakt für Thermoschalter in der Wicklung

/WD- Ausführung: Auslösekontakt für Thermoschalter in der Wicklung und

Sensor in der Ölkammer

ZUBEHÖR AUF ANFRAGE

- Optisches oder akustisches Signal 12VDC 0,3 A max. (zwei Kontakte zum Schaltgerät) für Füllstandsalarm
- Drehstrommodul VR3 als Überlastschutz (Signalleuchte)



Für die richtige Auswahl der Schaltvorrichtung für die Pumpe ist zu gewährleisten, dass die Stromaufnahme des Motors mit der angegebenen Stromaufnahme der Schaltvorrichtung in der jeweiligen Tabelle übereinstimmt.

Weitere technische Informationen finden Sie unter www.lowara.de

Engineered for life



Allgemeiner Katalog

BAUREIHE QDR

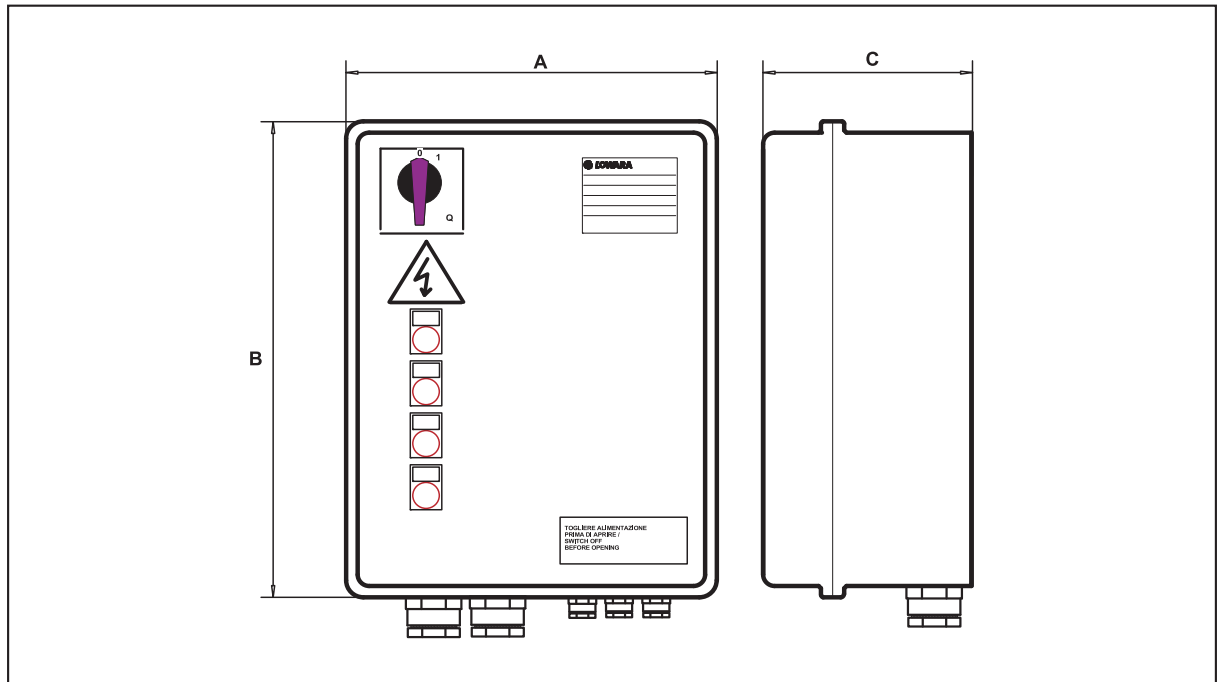

MODELL	NENN- SPANNUNG V	NENN- LEISTUNG		NENN- STROM A	ABMESSUNGEN			GEWICHT Kg
		kW	HP		A mm	B mm	C mm	
QDR/03	3 x 400 V ± 10 %	0,37	0,5	0,63 ÷ 1	280	370	150	4,1
QDR/05	3 x 400 V ± 10 %	0,55	0,75	1 ÷ 1,6	280	370	150	4,1
QDR/07	3 x 400 V ± 10 %	0,75	1	1,6 ÷ 2,5	280	370	150	4,1
QDR/15	3 x 400 V ± 10 %	1,1 ÷ 1,5	1,5 ÷ 2	2,5 ÷ 4	280	370	150	4,1
QDR/22	3 x 400 V ± 10 %	2,2	3	4 ÷ 6,3	280	370	150	4,1
QDR/40	3 x 400 V ± 10 %	3 ÷ 4	4 ÷ 5,5	6,3 ÷ 10	280	370	150	4,1
QDR/75	3 x 400 V ± 10 %	5,5 ÷ 7,5	7,5 ÷ 10	10 ÷ 16	280	370	150	4,1
QDR/07/TS	3 x 400 V ± 10 %	0,75	1	1,6 ÷ 2,5	280	370	150	4,5
QDR/15/TS	3 x 400 V ± 10 %	1,5	2	2,5 ÷ 4	280	370	150	4,5
QDR/22/TS	3 x 400 V ± 10 %	2,2	3	4 ÷ 6,3	280	370	150	4,5
QDR/07/WD	3 x 400 V ± 10 %	0,75	1	1,6 ÷ 2,5	280	370	150	5
QDR/15/WD	3 x 400 V ± 10 %	1,5	2	2,5 ÷ 4	280	370	150	5
QDR/22/WD	3 x 400 V ± 10 %	2,2	3	4 ÷ 6,3	280	370	150	5

Die /WD- Ausführung beinhaltet auch die /TS-Ausführung

CB-QDR-en_c_te



Baureihe QDR2

Schaltgerät für Schmutzwasserpumpen zum Schutz und Steuerung von zwei Drehstrom-Pumpen

TECHNISCHE DATEN

Automatische Steuerung über Schwimmerschalter

Spannungsversorgung 3x400V ± 10%

Frequenz 50/60 Hz

Leistungsbereich: 0,37 bis 2,2 kW
Direktanlauf

Schutzart IP 54

Umgebungstemperatur: -5 bis +40°C (gemäß EN 60439-1)

Max. relative Luftfeuchtigkeit: 50% bei 40°C, sofern keine Kondensatbildung (gemäß EN 60439-1)

Wandmontage

Metallverschluss

Bedientastatur mit LED-Anzeige:

Spannung, Überlast, Füllstandsalarm, Pumpe Ein/Aus

Alarmabsteltaste

/TS-Ausführung: Auslösekontakt für Thermoschalter in der Wicklung

/WD- Ausführung: Auslösekontakt für Thermoschalter in der Wicklung und Sensor in der Ölkammer

ZUBEHÖR AUF ANFRAGE

- Optisches oder akustisches Signal 12VDC 0,3 A max. (zwei Kontakte zum Schaltgerät) für Füllstandsalarm
- Drehstrommodul VR3 als Überlastschutz (Signalleuchte)
- KIT Elektronisches Relais mit Anzeige (Spannung, Hand/Automatik, Start/Stop, Überlastschutz, Füllstand)



Für die richtige Auswahl der Schaltvorrichtung für die Pumpe ist zu gewährleisten, dass die Stromaufnahme des Motors mit der angegebenen Stromaufnahme der Schaltvorrichtung in der jeweiligen Tabelle übereinstimmt.

Weitere technische Informationen finden Sie unter www.lowara.de

Engineered for life



Allgemeiner Katalog

BAUREIHE QDR2

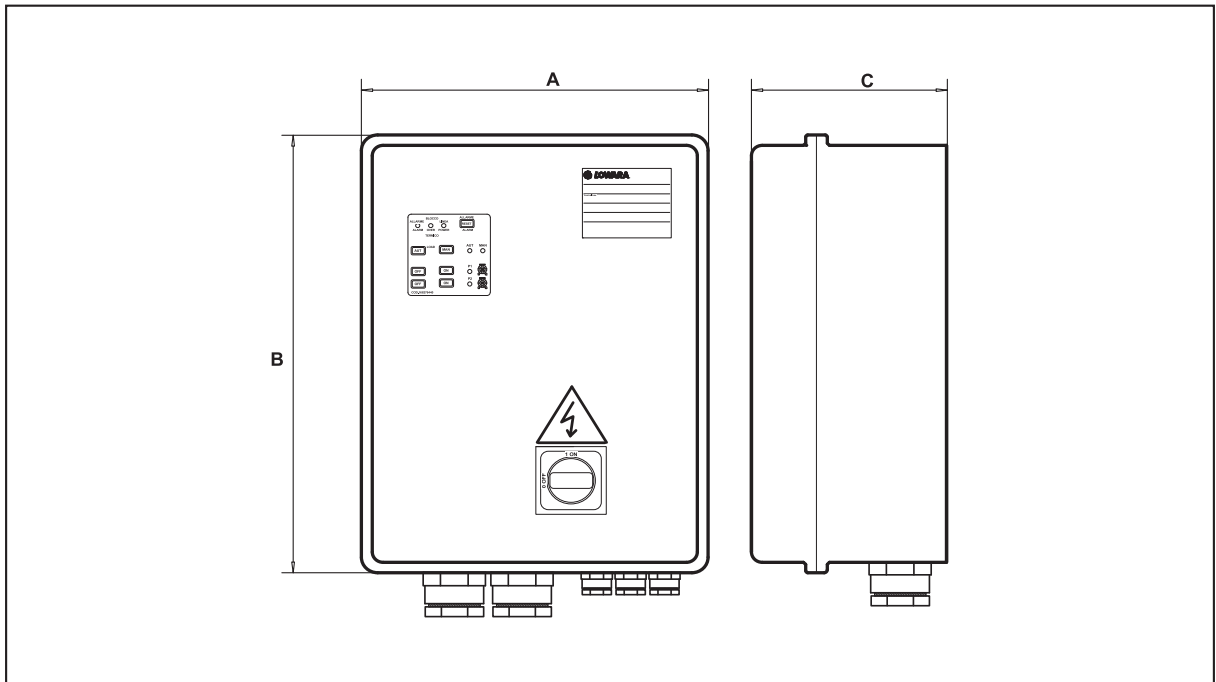

MODELL	NENN- SPANNUNG V	NENN- LEISTUNG		NENN- STROM A	ABMESSUNGEN			GEWICHT Kg
		kW	HP		A mm	B mm	C mm	
QDR2/03	3 x 400 V ± 10 %	0,37	0,5	0,63 ÷ 1	260	380	150	9,4
QDR2/05	3 x 400 V ± 10 %	0,55	0,75	1 ÷ 1,6	260	380	150	9,4
QDR2/07	3 x 400 V ± 10 %	0,75	1	1,6 ÷ 2,5	260	380	150	9,4
QDR2/15	3 x 400 V ± 10 %	1,1 1,5	1,5 2	2,5 ÷ 4	260	380	150	9,4
QDR2/22	3 x 400 V ± 10 %	2,2	3	4 ÷ 6,3	260	380	150	9,4
QDR2/40	3 x 400 V ± 10 %	3 4	4 5,5	6,3 ÷ 10	260	380	150	9,4
QDR2/75	3 x 400 V ± 10 %	5,5 7,5	7,5 10	10 ÷ 16	260	380	150	9,4
QDR2/92	3 x 400 V ± 10 %	9,2	12,5	16 ÷ 20	300	400	180	11
QDR2/07/TS	3 x 400 V ± 10 %	0,75	1	1,6 ÷ 2,5	400	500	200	14
QDR2/15/TS	3 x 400 V ± 10 %	1,1 1,5	1,5 2	2,5 ÷ 4	400	500	200	14
QDR2/22/TS	3 x 400 V ± 10 %	2,2	3	4 ÷ 6,3	400	500	200	14
QDR2/07/WD	3 x 400 V ± 10 %	0,75	1	1,6 ÷ 2,5	400	500	200	18
QDR2/15/WD	3 x 400 V ± 10 %	1,1 1,5	1,5 2	2,5 ÷ 4	400	500	200	18
QDR2/22/WD	3 x 400 V ± 10 %	2,2	3	4 ÷ 6,3	400	500	200	18

Die /WD- Ausführung beinhaltet auch die /TS-Ausführung

CB-QDR2_a_te



Baureihe QDRM

Schaltgerät in Wechselstrom zum Schutz und Steuerung einer Wechselstrom-Pumpe

TECHNISCHE DATEN

Automatische Steuerung über Schwimmerschalter

Spannungsversorgung 1x220V ±10%

Frequenz 50/60 Hz

Leistungsbereich: 0,25 bis 2,2 kW
Direktanlauf

Schutzart IP 54

Umgebungstemperatur: -5 bis + 40°C (gemäß EN 60439-1)

Max. relative Luftfeuchtigkeit:

50% bei 40°C, sofern keine Kondensatbildung (gemäß EN 60439-1)

Wandmontage

Metallverschluss

Signal-Leuchte: Spannung, Überlast,

Füllstand

Alarmabsteltaste

ZUBEHÖR AUF ANFRAGE

- Optisches oder akustisches Signal 12VDC 0,3 A max. zwei Kontakte zum Schaltgerät) für Füllstandsalarm
- Wechselstrommodul VR1 als Überlastschutz (Signalleuchte)



Für die richtige Auswahl der Schaltvorrichtung für die Pumpe ist zu gewährleisten, dass die Stromaufnahme des Motors mit der angegebenen Stromaufnahme der Schaltvorrichtung in der jeweiligen Tabelle übereinstimmt.

Weitere technische Informationen finden Sie unter www.lowara.de

Engineered for life



Allgemeiner Katalog

BAUREIHE QDRM

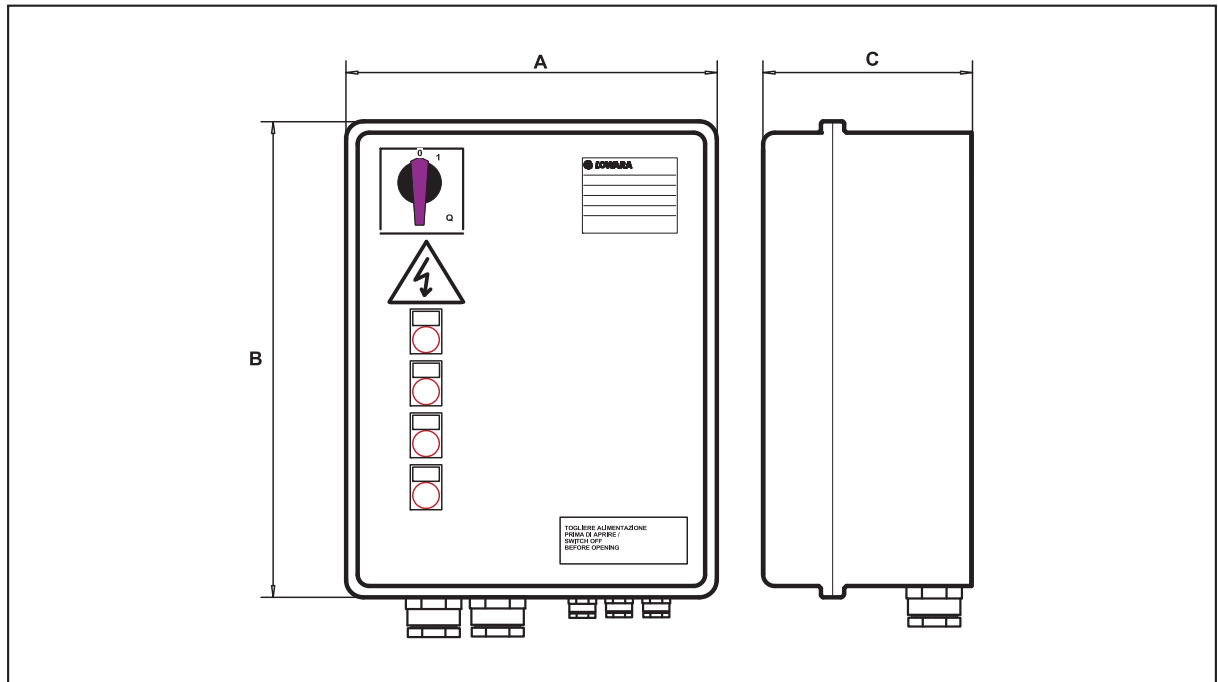

MODELL	NENN- SPANNUNG V	NENN- LEISTUNG		NENN- STROM A	ABMESSUNGEN			GEWICHT Kg
		kW	HP		A mm	B mm	C mm	
QDRM/02	1 x 230 V ± 10 %	0,25	0,33	1 ÷ 1,6	280	220	160	2,2
QDRM/03	1 x 230 V ± 10 %	0,37	0,5	1,6 ÷ 2,5	280	220	160	2,2
QDRM/05	1 x 230 V ± 10 %	0,55	0,75	2,5 ÷ 4	280	220	160	2,2
QDRM/07	1 x 230 V ± 10 %	0,75	1	4 ÷ 6,3	280	220	160	2,2
QDRM/15	1 x 230 V ± 10 %	1,1 ÷ 1,5	1,5 ÷ 2	6,3 ÷ 10	280	220	160	2,2
QDRM/22	1 x 230 V ± 10 %	2,2	3	10 ÷ 16	280	370	160	4,1

CB-QDRM-en_c_te





Baureihe QDRMC

Schaltgerät für Schmutzwasserpumpen in Wechselstrom zum Schutz und Steuerung einer Wechselstrom-Pumpe mit externen Kondensatoren

TECHNISCHE DATEN

Automatische Steuerung über Schwimmerschalter

Spannungsversorgung 1x220 ±10%

Frequenz 50/60 Hz

Leistungsbereich: 0,5 bis 0,7 kW
Direktanlauf

Schutzart IP 54

Umgebungstemperatur: -5 bis +40°C (gemäß EN 60439-1)

Max. relative Luftfeuchtigkeit:

50% bei 40°C, sofern keine Kondensatbildung (gemäß EN 60439-1)
Wandmontage
Kunststoffverschluss

Signalleuchte: Spannung, Überlast, Füllstand

Alarmabsteltaste

Anlauf- und Betriebskondensator im Schaltgerät

/TS-Ausführung: Auslösekontakt für Thermo- schalter in der Wicklung

/WD- Ausführung: Auslösekontakt für Thermo- schalter in der Wicklung und Sensor in der Ölkammer

ZUBEHÖR AUF ANFRAGE

- Optisches oder akustisches Signal 12VDC 0,3 A max. (zwei Kontakte zum Schaltgerät) für Füllstandsalar- m
- Wechselstrommodul VR1 (für QDRM) als Überlastschutz (Signalleuchte)



Für die richtige Auswahl der Schaltvorrichtung für die Pumpe ist zu gewährleisten, dass die Stromaufnahme des Motors mit der angegebenen Stromaufnahme der Schaltvorrichtung in der jeweiligen Tabelle übereinstimmt.

Weitere technische Informationen finden Sie unter www.lowara.de

Engineered for life



Allgemeiner Katalog

BAUREIHE QDRMC

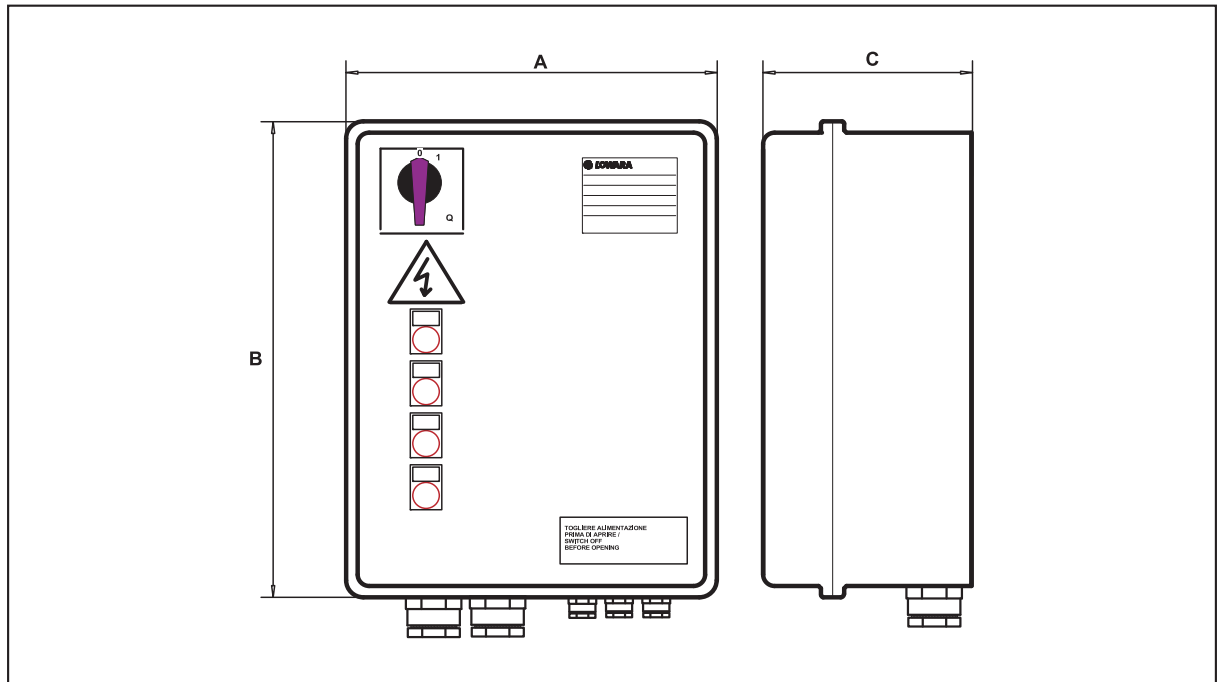

MODELL	NENN- SPANNUNG V	NENN- LEISTUNG		NENN- STROM			ABMESSUNGEN			GEWICHT Kg	C μF	Cs μF
		kW	HP	A			A mm	B mm	C mm			
QDRMC/07	1 x 230 V ± 10 %	0,75	1	4	÷	6,3	280	370	160	3,1	20	40
QDRMC/15	1 x 230 V ± 10 %	1,5	2	6,3	÷	10	280	370	160	3,1	35	60
QDRMC/22	1 x 230 V ± 10 %	2,2	3	10	÷	16	280	370	160	3,1	35	60
QDRMC/07/TS	1 x 230 V ± 10 %	0,75	1	4	÷	6,3	280	370	160	3,5	20	40
QDRMC/15/TS	1 x 230 V ± 10 %	1,5	2	6,3	÷	10	280	370	160	3,5	35	60
QDRMC/22/TS	1 x 230 V ± 10 %	2,2	3	10	÷	16	280	370	160	3,5	35	60
QDRMC/07/WVD	1 x 230 V ± 10 %	0,75	1	4	÷	6,3	280	370	160	4	20	40
QDRMC/15/WVD	1 x 230 V ± 10 %	1,5	2	6,3	÷	10	280	370	160	4	35	60
QDRMC/22/WVD	1 x 230 V ± 10 %	2,2	3	10	÷	16	280	370	160	4	35	60

C = Betriebskondensator, Cs = Anlaufkondensator

CB-QDRMC-en_d_te



Baureihe QDRM2

Schaltgerät für Schmutzwasserpumpen in Wechselstrom zum Schutz und Steuerung von zwei Wechselstrom-Pumpen

TECHNISCHE DATEN

Automatische Steuerung über Schwimmerschalter

Spannungsversorgung

1x220V±10%

Frequenz 50/60 Hz

Leistungsbereich: 0,25 bis 2,2 kW

Direktanlauf

Schutzart IP 54

Umgebungstemperatur: -5 bis + 40°C (gemäß EN 60439-1)

Max. relative Luftfeuchtigkeit:

50% bei 40°C, sofern keine Kondensatbildung (gemäß EN 60439-1)

Wandmontage

Metallverschluss

Elektronisches Bedienteil mit LED-Anzeige:
Spannung, Überlast, Füllstandsalarm,
Pumpe Ein/Aus

Alarmabsteltaste

ZUBEHÖR AUF ANFRAGE

- Optisches oder akustisches Signal 12VDC 0,3 A max. (zwei Kontakte zum Schaltgerät) für Füllstandsalarm
- Wechselstrommodul VR1 als Überlastschutz (LED-Anzeige)
- KIT Elektronisches Relais mit Anzeige (Spannung, Hand/Automatik, Start/Stop, Überlastschutz, Füllstand)



Für die richtige Auswahl der Schaltvorrichtung für die Pumpe ist zu gewährleisten, dass die Stromaufnahme des Motors mit der angegebenen Stromaufnahme der Schaltvorrichtung in der jeweiligen Tabelle übereinstimmt.

Weitere technische Informationen finden Sie unter www.lowara.de

Engineered for life



Allgemeiner Katalog

BAUREIHE QDRM2

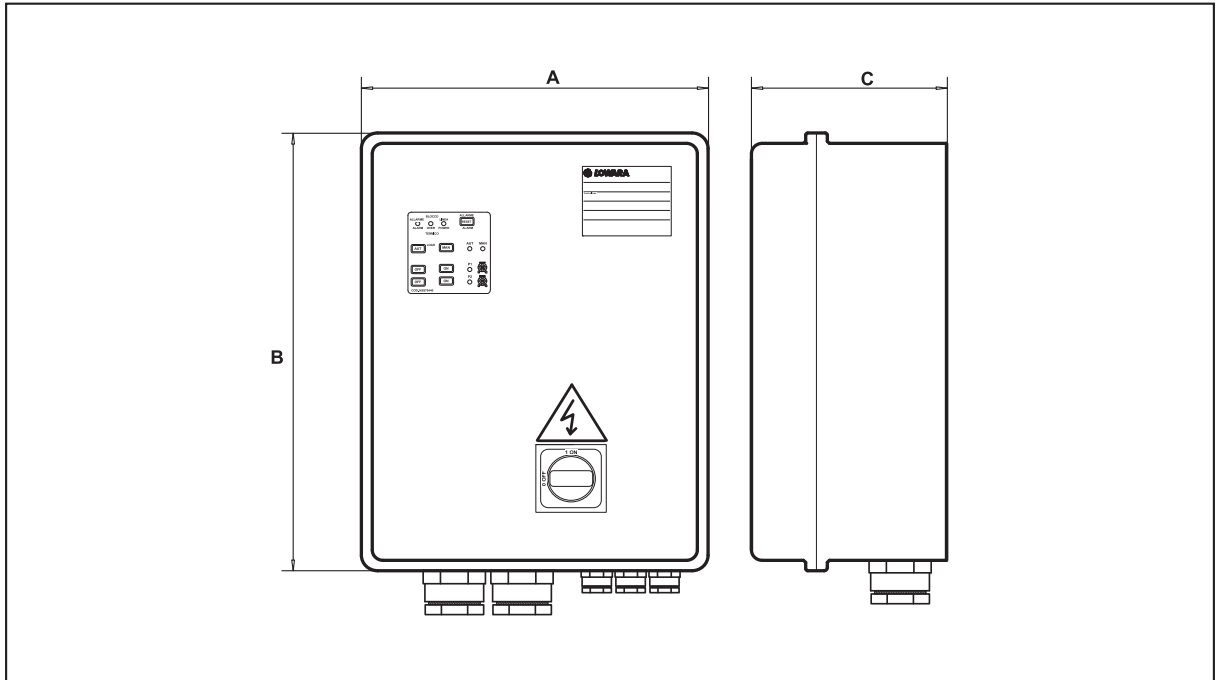

MODELL	NENN- SPANNUNG V	NENN- LEISTUNG		NENN- STROM A	ABMESSUNGEN			GEWICHT Kg
		kW	HP		A mm	B mm	C mm	
QDRM2/02	1 x 230 V ± 10 %	0,25	0,33	1 ÷ 1,6	260	380	150	9,4
QDRM2/03	1 x 230 V ± 10 %	0,37	0,5	1,6 ÷ 2,5	260	380	150	9,4
QDRM2/05	1 x 230 V ± 10 %	0,55	0,75	2,5 ÷ 4	260	380	150	9,4
QDRM2/07	1 x 230 V ± 10 %	0,75	1	4 ÷ 6,3	260	380	150	9,4
QDRM2/15	1 x 230 V ± 10 %	1,1 1,5	1,5 2	6,3 ÷ 10	260	380	150	9,4
QDRM2/22	1 x 230 V ± 10 %	2,2	3	10 ÷ 16	260	380	150	9,4

CB-QDRM2_a_te



Baureihe QDRMC2

Schaltgerät in Wechselstrom für Schmutzwasserpumpen zum Schutz und Steuerung von zwei Wechselstrom-Pumpen mit externen Kondensator

TECHNISCHE DATEN

Automatische Steuerung über Schwimmerschalter

Spannungsversorgung 1x220 ±10%

Frequenz 50/60 Hz

Leistungsbereich: 0,5 bis 0,7 kW
Direktanlauf

Schutzart IP 54

Umgebungstemperatur: -5 bis +40°C (gemäß EN 60439-1)

Max. relative Luftfeuchtigkeit: 50% bei 40°C, sofern keine Kondensatbildung (gemäß EN 60439-1)

Wandmontage

Kunststoffverschluss

Bedientastatur mit LED-Anzeige:

Spannung, Überlast, Füllstandsalarm, Pumpe Ein/Aus

Alarmabsteltaste

Anlauf- und Betriebskondensator im Schaltgerät

/TS-Ausführung: Auslösekontakt für Thermoschalter in der Wicklung

/WD- Ausführung: Auslösekontakt für Thermoschalter in der Wicklung und Sensor in der Ölkammer

ZUBEHÖR AUF ANFRAGE

- Optisches oder akustisches Signal 12VDC 0,3 A max. (zwei Kontakte zum Schaltgerät) für Füllstandsalarm
- Wechselstrommodul VR1 als Überlastschutz (Signalleuchte)
- KIT Elektronisches Relais mit Anzeige (Spannung, Hand/Automatik, Start/Stop, Überlastschutz, Füllstand)



Für die richtige Auswahl der Schaltvorrichtung für die Pumpe ist zu gewährleisten, dass die Stromaufnahme des Motors mit der angegebenen Stromaufnahme der Schaltvorrichtung in der jeweiligen Tabelle übereinstimmt.

Weitere technische Informationen finden Sie unter www.lowara.de

Engineered for life



Allgemeiner Katalog

BAUREIHE QDRMC2

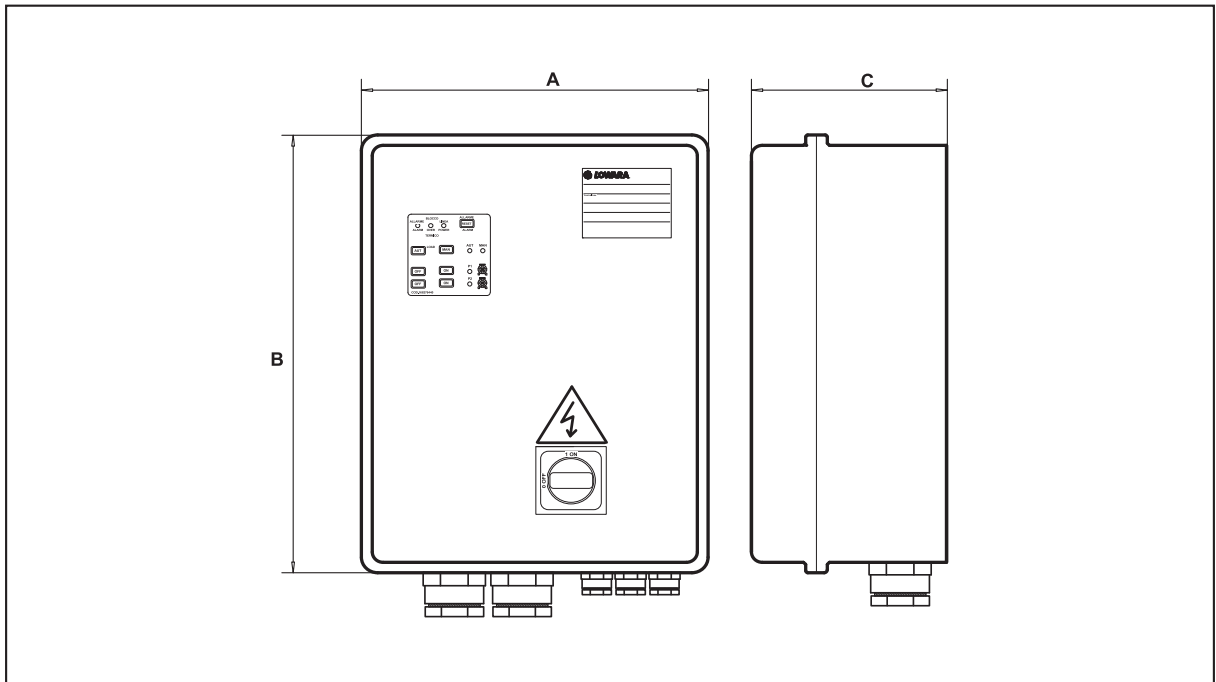

MODELL	NENN- SPANNUNG V	NENN- LEISTUNG		NENN- STROM			ABMESSUNGEN			GEWICHT Kg	C μF	Cs μF
		kW	HP	A			A mm	B mm	C mm			
QDRMC2/07	1 x 230 V ± 10 %	0,75	1	4	÷	6,3	390	470	130	8,5	20	40
QDRMC2/15	1 x 230 V ± 10 %	1,5	2	6,3	÷	10	390	470	130	8,5	35	60
QDRMC2/22	1 x 230 V ± 10 %	2,2	3	10	÷	16	390	470	130	8,5	35	60
QDRMC2/07/TS	1 x 230 V ± 10 %	0,75	1	4	÷	6,3	390	470	130	9	20	40
QDRMC2/15/TS	1 x 230 V ± 10 %	1,5	2	6,3	÷	10	390	470	130	9	35	60
QDRMC2/22/TS	1 x 230 V ± 10 %	2,2	3	10	÷	16	390	470	130	9	35	60
QDRMC2/07/WD	1 x 230 V ± 10 %	0,75	1	4	÷	6,3	390	470	130	10	20	40
QDRMC2/15/WD	1 x 230 V ± 10 %	1,5	2	6,3	÷	10	390	470	130	10	35	60
QDRMC2/22/WD	1 x 230 V ± 10 %	2,2	3	10	÷	16	390	470	130	10	35	60

C = Betriebskondensator, Cs = Anlaufkondensator

CB-QDRMC2_c_te



Baureihe QGMC

Schaltgerät in Wechselstrom für Schmutzwasserpumpen zum Schutz und Steuerung von zwei Wechselstrom-Pumpen mit externen Kondensatoren

TECHNISCHE DATEN

Automatische Steuerung über externen Schalter

Spannungsversorgung

1x220V±10%

Frequenz 50Hz

Leistungsbereich: 0,75 bis 2,2 kW

Direktanlauf

Schutzart IP 55

Umgebungstemperatur: -5 bis +40°C (gemäß EN 60439-1)

Max. relative Luftfeuchtigkeit:

50% bei 40°C, sofern keine Kondensatbildung (gemäß EN 60439-1)

Wandmontage

Kunststoffverschluss

Eingebauter Betriebskondensator

Eingebauter Startkondensator

Eingebauter Einschalter

Hauptschalter mit thermischem Überlastschutz



Für die richtige Auswahl der Schaltvorrichtung für die Pumpe ist zu gewährleisten, dass die Stromaufnahme des Motors mit der angegebenen Stromaufnahme der Schaltvorrichtung in der jeweiligen Tabelle übereinstimmt.

Weitere technische Informationen finden Sie unter www.lowara.de

Engineered for life



Allgemeiner Katalog

BAUREIHE QGMC

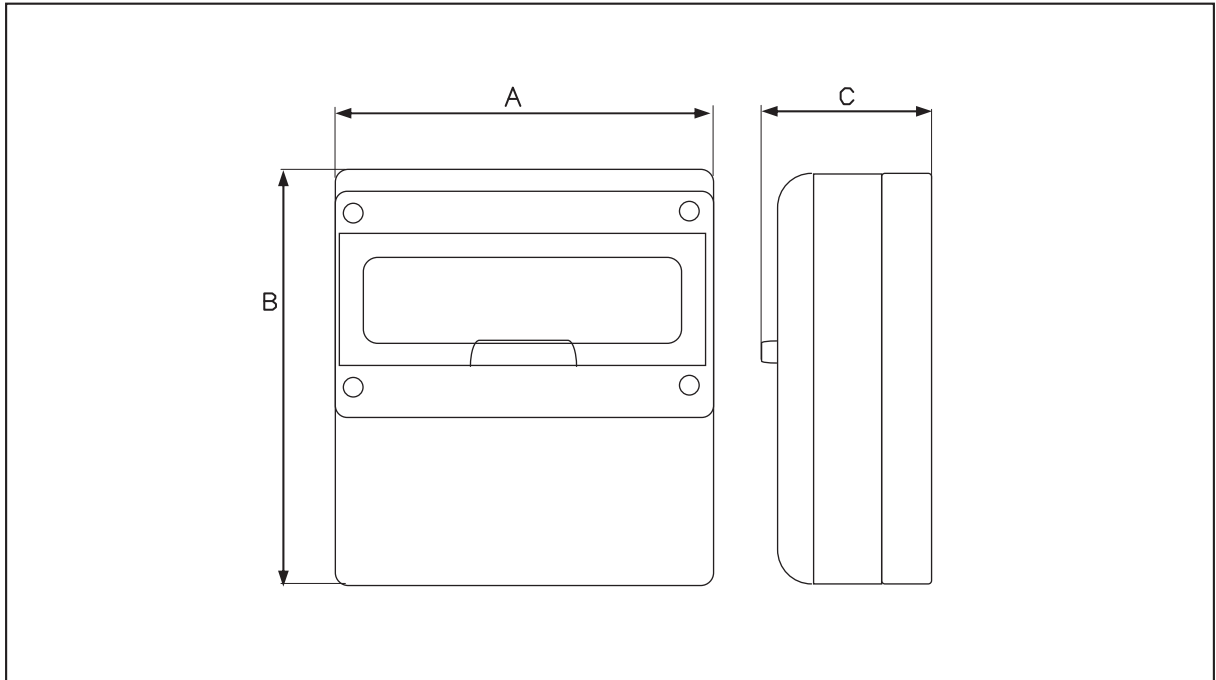

MODELL	NENN- SPANNUNG V	NENN- LEISTUNG		NENN- STROM			ABMESSUNGEN			GEWICHT Kg	C μF	Cs μF
		kW	HP	A			A mm	B mm	C mm			
QGMC/07	1 x 230 V ± 10 %	0,75	1	4	÷	6,3	280	370	160	3	20	40
QGMC/15	1 x 230 V ± 10 %	1,5	2	6,3	÷	10	280	370	160	3	35	60
QGMC/22	1 x 230 V ± 10 %	2,2	3	10	÷	16	280	370	160	3	35	60

C = Betriebskondensator, Cs = Anlaufkondensator

CB-QGMC_a_te



Baureihe QYR

Schaltgerät in Drehstrom zum Schutz und Steuerung einer Drehstrom-Schmutzwasserpumpe im Stern-Dreieck-Anlauf

TECHNISCHE DATEN

Automatische Steuerung über Schwimmerschalter

Spannungsversorgung 1x220 ±10%

Frequenz 50/60 Hz

Leistungsbereich: 4,0 bis 75 kW

Stern-Dreieck-Anlauf

Schutzart IP 54

Umgebungstemperatur: -5 bis +40°C (gemäß EN 60439-1)

Max. relative Luftfeuchtigkeit:

50% bei 40°C, sofern keine Kondensatbildung (gemäß EN 60439-1)

Wandmontage

Metallverschluss

/TS-Ausführung: Auslösekontakt für Thermoschalter in der Wicklung

/WD- Ausführung: Auslösekontakt für Thermoschalter in der Wicklung und

Sensor in der Ölkammer

Signalleuchte: Spannung, Überlast, Füllstand

Alarmabsteltaste

ZUBEHÖR AUF ANFRAGE

- Optisches oder akustisches Signal 12VDC 0,3 A max. (zwei Kontakte zum Schaltgerät) für Füllstandsalarm
- Drehstrommodul VR3 als Überlastschutz (Signalleuchte)



Für die richtige Auswahl der Schaltvorrichtung für die Pumpe ist zu gewährleisten, dass die Stromaufnahme des Motors mit der angegebenen Stromaufnahme der Schaltvorrichtung in der jeweiligen Tabelle übereinstimmt.

Weitere technische Informationen finden Sie unter www.lowara.de

Engineered for life



Allgemeiner Katalog

SCHALTGERÄT QYR

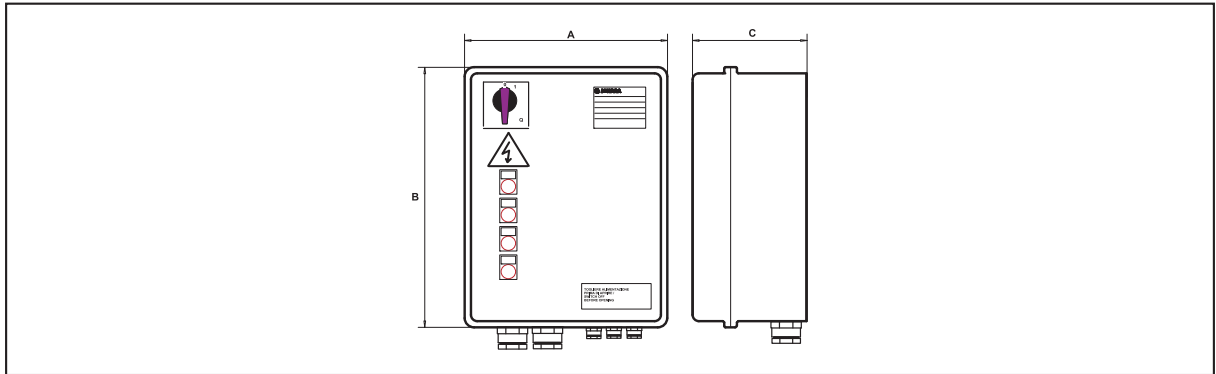

MODELL	NENN- SPANNUNG V	NENN- LEISTUNG		NENN- STROM A	ABMESSUNGEN			GEWICHT Kg
		kW	HP		A mm	B mm	C mm	
QYR/40	3 x 400 V ± 10 %	3 4	4 5,5	6,3 ÷ 10	400	600	200	27
QYR/75	3 x 400 V ± 10 %	5,5 7,5	7,5 10	10 ÷ 16	400	600	200	27
QYR/92	3 x 400 V ± 10 %	9,2	12,5	16 ÷ 20	400	600	200	27
QYR/110	3 x 400 V ± 10 %	11	15	20 ÷ 25	400	600	200	27
QYR/150	3 x 400 V ± 10 %	15	20	22 ÷ 32	400	600	200	27
QYR/185	3 x 400 V ± 10 %	18,5	25	28 ÷ 40	400	600	200	27
QYR/220	3 x 400 V ± 10 %	22	30	36 ÷ 50	500	700	200	32
QYR/300	3 x 400 V ± 10 %	30	40	45 ÷ 63	500	700	200	32
QYR/370	3 x 400 V ± 10 %	37	50	57 ÷ 75	600	800	250	35
QYR/450	3 x 400 V ± 10 %	45	÷60	70 ÷ 90	600	900	250	37
QYR/550	3 x 400 V ± 10 %	55	75	80 ÷ 108	600	900	250	37
QYR/750	3 x 400 V ± 10 %	75	100	105 ÷ 138	600p	1300p	300p	70
QYR/40/TS	3 x 400 V ± 10 %	3 4	4 5,5	6,3 ÷ 10	400	600	200	27
QYR/75/TS	3 x 400 V ± 10 %	5,5 7,5	7,5 10	10 ÷ 16	400	600	200	27
QYR/92/TS	3 x 400 V ± 10 %	9,2	12,5	16 ÷ 20	400	600	200	27
QYR/110/TS	3 x 400 V ± 10 %	11	15	20 ÷ 25	400	600	200	27
QYR/150/TS	3 x 400 V ± 10 %	15	20	22 ÷ 32	400	600	200	27
QYR/185/TS	3 x 400 V ± 10 %	18,5	25	28 ÷ 40	400	600	200	27
QYR/220/TS	3 x 400 V ± 10 %	22	30	36 ÷ 50	500	700	200	32
QYR/300/TS	3 x 400 V ± 10 %	30	40	45 ÷ 63	500	700	200	32
QYR/370/TS	3 x 400 V ± 10 %	37	50	57 ÷ 75	600	800	250	35
QYR/450/TS	3 x 400 V ± 10 %	45	60	70 ÷ 90	600	900	250	37
QYR/550/TS	3 x 400 V ± 10 %	55	75	80 ÷ 108	600	900	250	37
QYR/750/TS	3 x 400 V ± 10 %	75	100	105 ÷ 138	600p	1300p	300p	70
QYR/40/WD	3 x 400 V ± 10 %	3 4	4 5,5	6,3 ÷ 10	400	600	200	28
QYR/75/WD	3 x 400 V ± 10 %	5,5 7,5	7,5 10	10 ÷ 16	400	600	200	28
QYR/92/WD	3 x 400 V ± 10 %	9,2	12,5	16 ÷ 20	400	600	200	28
QYR/110/WD	3 x 400 V ± 10 %	11	15	20 ÷ 25	400	600	200	28
QYR/150/WD	3 x 400 V ± 10 %	15	20	22 ÷ 32	400	600	200	28
QYR/185/WD	3 x 400 V ± 10 %	18,5	25	28 ÷ 40	400	600	200	28
QYR/220/WD	3 x 400 V ± 10 %	22	30	36 ÷ 50	500	700	200	33
QYR/300/WD	3 x 400 V ± 10 %	30	40	45 ÷ 63	500	700	200	33
QYR/370/WD	3 x 400 V ± 10 %	37	50	57 ÷ 75	600	800	250	33
QYR/450/WD	3 x 400 V ± 10 %	45	60	70 ÷ 90	600	900	250	38
QYR/550/WD	3 x 400 V ± 10 %	55	75	80 ÷ 108	600	900	250	38
QYR/750/WD	3 x 400 V ± 10 %	75	100	105 ÷ 138	600p	1300p	300p	71

Abmessungen: p = Fußbodenaufstellung

CB-QYR_c_te





Baureihe QYR2

Schaltgerät in Drehstrom zum Schutz und Steuerung von zwei Drehstrom-Pumpen im Stern-Dreieck-Anlauf

TECHNISCHE DATEN

Automatische Steuerung über Schwimmerschalter

Spannungsversorgung: 3 x 400V ±10%

Frequenz 50/60 Hz

Leistungsbereich: 4,0 bis 75 kW
Stern-Dreieck-Anlauf

Schutzart IP 54

Umgebungstemperatur: -5 bis + 40°C (gemäß EN 60439-1)

Max. relative Luftfeuchtigkeit:

50% bei 40°C, sofern keine Kondensatbildung (gemäß EN 60439-1)

Wandmontage

Metallverschluss

Alarmabsteltaste

Bedientastatur mit LED-Anzeige:
Spannung, Überlast, Füllstandsalarm,
Pumpe Ein/Aus

/TS-Ausführung: Auslösekontakt für
Thermoschalter in der Wicklung

/WD- Ausführung: Auslösekontakt für
Thermoschalter in der Wicklung und
Sensor in der Ölkammer

ZUBEHÖR AUF ANFRAGE

- Optisches oder akustisches Signal 12VDC 0,3 A max. (zwei Kontakte zum Schaltgerät) für Füllstandsalarm
- Drehstrommodul VR3 als Überlastschutz (Signalleuchte)
- KIT Elektronisches Relais mit Anzeige (Spannung, Hand/Automatik, Start/Stopp, Überlastschutz, Füllstand)



Für die richtige Auswahl der Schaltvorrichtung für die Pumpe ist zu gewährleisten, dass die Stromaufnahme des Motors mit der angegebenen Stromaufnahme der Schaltvorrichtung in der jeweiligen Tabelle übereinstimmt.

Weitere technische Informationen finden Sie unter www.lowara.de

Engineered for life



Allgemeiner Katalog

SCHALTGERÄT QYR2

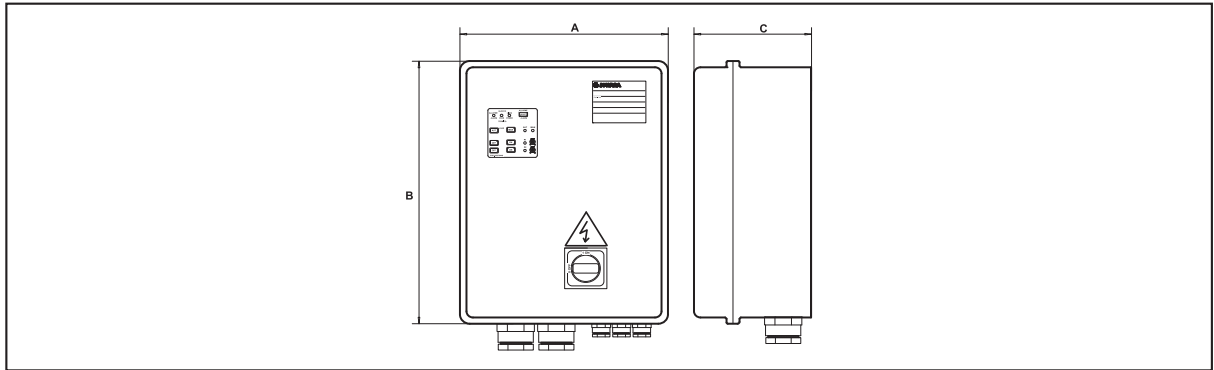

MODELL	NENN- SPANNUNG V	NENN- LEISTUNG		NENN- STROM A	ABMESSUNGEN			GEWICHT Kg
		kW	HP		A mm	B mm	C mm	
QYR2/40	3 x 400 V ± 10 %	3 4	4 5,5	6,3 ÷ 10	500	700	200	55
QYR2/75	3 x 400 V ± 10 %	5,5 7,5	7,5 10	10 ÷ 16	500	700	200	55
QYR2/92	3 x 400 V ± 10 %	9,2	12,5	16 ÷ 20	500	700	200	55
QYR2/110	3 x 400 V ± 10 %	11	15	20 ÷ 25	500	700	200	55
QYR2/150	3 x 400 V ± 10 %	15	20	22 ÷ 32	600	800	250	68
QYR2/185	3 x 400 V ± 10 %	18,5	25	28 ÷ 40	600	800	250	68
QYR2/220	3 x 400 V ± 10 %	22	30	36 ÷ 50	600	900	250	75
QYR2/300	3 x 400 V ± 10 %	30	40	45 ÷ 63	600	900	250	75
QYR2/370	3 x 400 V ± 10 %	37	50	57 ÷ 75	600p	1300p	300p	92
QYR2/450	3 x 400 V ± 10 %	45	60	70 ÷ 90	800p	1700p	300p	125
QYR2/550	3 x 400 V ± 10 %	55	75	80 ÷ 108	800p	1700p	300p	125
QYR2/750	3 x 400 V ± 10 %	75	100	105 ÷ 138	800p	1900p	300p	148
QYR2/40/TS	3 x 400 V ± 10 %	3 4	4 5,5	6,3 ÷ 10	500	700	200	55
QYR2/75/TS	3 x 400 V ± 10 %	5,5 7,5	7,5 10	10 ÷ 16	500	700	200	55
QYR2/92/TS	3 x 400 V ± 10 %	9,2	12,5	16 ÷ 20	500	700	200	55
QYR2/110/TS	3 x 400 V ± 10 %	11	15	20 ÷ 25	500	700	200	55
QYR2/150/TS	3 x 400 V ± 10 %	15	20	22 ÷ 32	600	800	250	68
QYR2/185/TS	3 x 400 V ± 10 %	18,5	25	28 ÷ 40	600	800	250	68
QYR2/220/TS	3 x 400 V ± 10 %	22	30	36 ÷ 50	600	900	250	75
QYR2/300/TS	3 x 400 V ± 10 %	30	40	45 ÷ 63	600	900	250	75
QYR2/370/TS	3 x 400 V ± 10 %	37	50	57 ÷ 75	600p	1300p	300p	92
QYR2/450/TS	3 x 400 V ± 10 %	45	60	70 ÷ 90	800p	1700p	300p	125
QYR2/550/TS	3 x 400 V ± 10 %	55	75	80 ÷ 108	800p	1700p	300p	125
QYR2/750/TS	3 x 400 V ± 10 %	75	100	105 ÷ 138	800p	1900p	300p	148
QYR2/40/WD	3 x 400 V ± 10 %	3 4	4 5,5	6,3 ÷ 10	500	700	200	55
QYR2/75/WD	3 x 400 V ± 10 %	5,5 7,5	7,5 10	10 ÷ 16	500	700	200	55
QYR2/92/WD	3 x 400 V ± 10 %	9,2	12,5	16 ÷ 20	500	700	200	55
QYR2/110/WD	3 x 400 V ± 10 %	11	15	20 ÷ 25	500	700	200	55
QYR2/150/WD	3 x 400 V ± 10 %	15	20	22 ÷ 32	600	800	250	68
QYR2/185/WD	3 x 400 V ± 10 %	18,5	25	28 ÷ 40	600	800	250	68
QYR2/220/WD	3 x 400 V ± 10 %	22	30	36 ÷ 50	600	900	250	75
QYR2/300/WD	3 x 400 V ± 10 %	30	40	45 ÷ 63	600	900	250	75
QYR2/370/WD	3 x 400 V ± 10 %	37	50	57 ÷ 75	600p	1300p	300p	92
QYR2/450/WD	3 x 400 V ± 10 %	45	60	70 ÷ 90	800p	1700p	300p	125
QYR2/550/WD	3 x 400 V ± 10 %	55	75	80 ÷ 108	800p	1700p	300p	125
QYR2/750/WD	3 x 400 V ± 10 %	75	100	105 ÷ 138	800p	1900p	300p	148

Abmessungen: p = Fußbodenaufstellung

CB-QYR2_a_te

Engineered for life



Baureihe QCL5

Niveau-Überwachung. Zubehör zur Steuerung elektrisch betriebener Pumpen, passend für Füll- oder Entwässerungsanwendungen bzw. zur Aktivierung akustischer / optischer Alarmsignale

TECHNISCHE DATEN

Automatische Steuerung über Sonden

Spannungsversorgung: 1 x 230 V ±10% oder 1 x 24 V ±10%

Frequenz: 50/60 Hz

Sondenspannung: 15 V bei max. 0,5 mA

Schaltkontakt: 48 V bei max. 3 A (250 W max.)

Schutzart IP55

Umgebungstemperatur: -5 bis +40°C (EN 60439-1)

Max. relative Luftfeuchte: 50% bei 40°C (EN 60439-1), keine Kondensatbildung

Wandmontage

Kunststoffgehäuse

Sonden für Wasser mit einer max. Temperatur von +40°C

Drei Sonden in der Lieferung enthalten

ZUBEHÖR AUF ANFRAGE

- Anschlusskabel mit kreisförmigem Querschnitt (Rundkabel)
Zum Anschluss der Sonden an die Niveau-Überwachung empfehlen sich folgende Querschnitte:

LÄNGE m		KABELQUERSCHNITT mm ²
0	50	0,5
50	100	0,8
100	200	1,0
200	400	2,5
400	>	4,0

CB-CASEL_a_te

Dreiadrige Kabel können bei kurzen Längen verwendet werden. Ansonsten empfehlen sich einadrige Kabel in ausreichendem Abstand zueinander, um kapazitive Störeffekte der Kabel gegenüber dem Elektronikmodul zu vermeiden



Für die richtige Auswahl der Schaltvorrichtung für die Pumpe ist zu gewährleisten, dass die Stromaufnahme des Motors mit der angegebenen Stromaufnahme der Schaltvorrichtung in der jeweiligen Tabelle übereinstimmt.

Weitere technische Informationen finden Sie unter www.lowara.de

Engineered for life



Allgemeiner Katalog

BAUREIHE QCL5

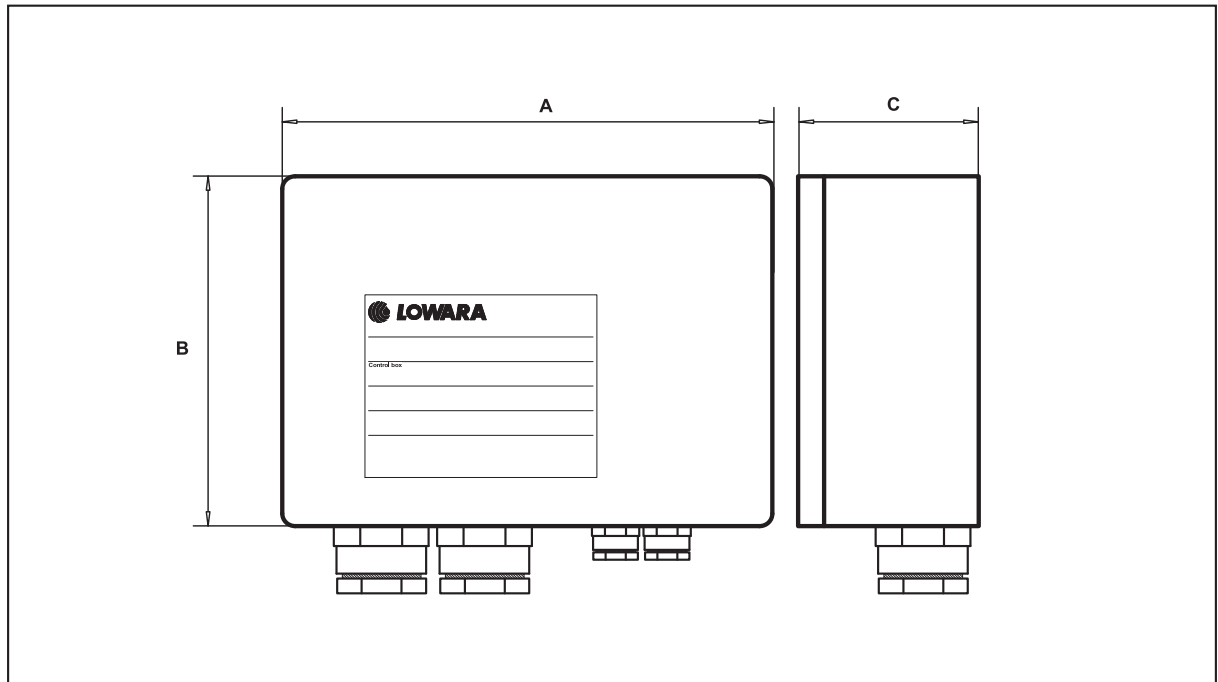

MODELL	SPANNUNGSVERSORGUNG			ANSCHLUSS			ABMESSUNGEN A x B x C mm	GEWICHT Kg
	SPANNUNG V	FREQUENZ Hz	LEISTUNG W	TYP	BEREICH			
					V	A		
QCL5/24	1 x 24	50/60	2	NO-C-NC	48	3	90 x 130 x 60	0,5
QCL5/230	1 x 230	50/60	2					

CB-QCL5_a_te





Baureihe QCL10

Niveau-Überwachung. Zubehör zur Steuerung elektrisch betriebener Pumpen, passend für Füll- oder Entwässerungsanwendungen bzw. zur Aktivierung akustischer / optischer Alarmsignale

TECHNISCHE DATEN

Automatische Steuerung über Sonden

Spannungsversorgung: 1 x 230 V $\pm 10\%$ oder 1 x 24 V $\pm 10\%$

Frequenz: 50/60 Hz

Sondenspannung: 15 V bei max. 0,5 mA

Schaltkontakt: 48 V bei max. 3 A (250 W max.)

Schutzart IP55

Umgebungstemperatur: -5 bis +40°C (EN 60439-1)

Max. relative Luftfeuchte: 50% bei 40°C (EN 60439-1), keine Kondensatbildung

Wandmontage

Kunststoffgehäuse

Sonden für Wasser mit einer max. Temperatur von +40°C

Drei Sonden im Lieferumfang enthalten

ZUBEHÖR AUF ANFRAGE

- Anschlusskabel mit kreisförmigem Querschnitt (Rundkabel)
Zum Anschluss der Sonden an die Niveau-Überwachung empfehlen sich folgende Querschnitte:

LÄNGE m		KABELQUERSCHNITT mm ²
0	50	0,5
50	100	0,8
100	200	1,0
200	400	2,5
400	>	4,0

CB-CASEL_a_te

Dreiadrige Kabel können bei kurzen Längen verwendet werden. Ansonsten empfehlen sich einadrige Kabel in ausreichendem Abstand zueinander, um kapazitive Störeffekte der Kabel gegenüber dem Elektronikmodul zu vermeiden



Für die richtige Auswahl der Schaltvorrichtung für die Pumpe ist zu gewährleisten, dass die Stromaufnahme des Motors mit der angegebenen Stromaufnahme der Schaltvorrichtung in der jeweiligen Tabelle übereinstimmt

Weitere technische Informationen finden Sie unter www.lowara.de

Engineered for life



Allgemeiner Katalog

BAUREIHE QCL10

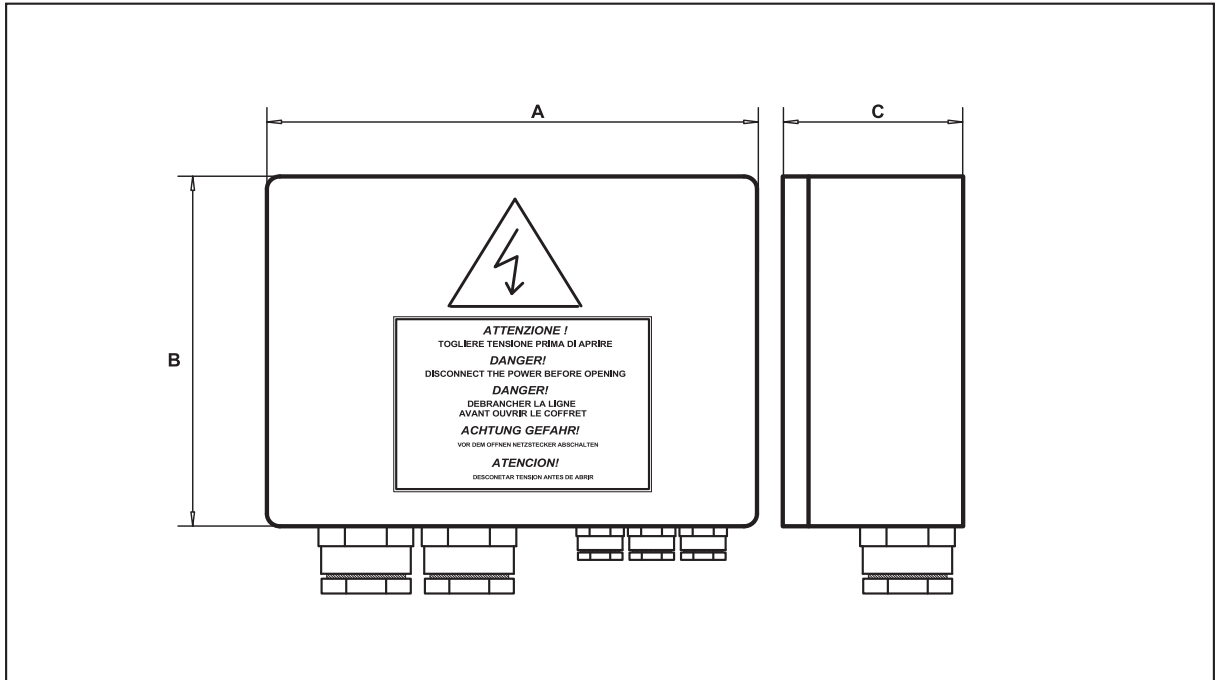

MODELL	SPANNUNGSVERSORGUNG		TYP	ANSCHLUSS		ABMESSUNGEN A x B x C mm	GEWICHT Kg
	NETZANSCHLUSS V	STEUERANSCHLUSS V		BEREICH V A			
QCL10/24	1x230 50/60 Hz	1x 24 50/60 Hz	AC3	230	9	170 x 170 x 130	1
QCL10/230	1x230 50/60 Hz	-					

CB-QCL10_a_te



Baureihe QCLP10

Niveau-Überwachung. Zubehör zur Steuerung elektrisch betriebener Pumpen, passend für Füll- oder Entwässerungsanwendungen bzw. zur Aktivierung akustischer / optischer Alarmsignale

TECHNISCHE DATEN

Automatische Steuerung über Sonden

Spannungsversorgung: 1 x 230 V ±10% oder 1 x 24 V ±10%

Frequenz: 50/60 Hz

Sondenspannung: 15 V bei max. 0,5 mA

Schaltkontakt: 48 V bei max. 3 A (250 W max.)

Schutzart IP55

Umgebungstemperatur: -5 bis +40°C (EN 60439-1)

Max. relative Luftfeuchte: 50% bei 40°C (EN 60439-1), Kondensatbildung vermeiden

Wandmontage

Kunststoffgehäuse mit durchsichtiger Abdeckung und Zugang zu den elektromagnetischen Schaltern

Sonden für Wasser mit einer max. Temperatur von +40°C

Drei Sonden in der Lieferung enthalten

ZUBEHÖR AUF ANFRAGE

- Anschlusskabel mit kreisförmigem Querschnitt (Rundkabel)
Zum Anschluss der Sonden an die Niveau-Überwachung empfehlen sich folgende Querschnitte:

LÄNGE		KABELQUERSCHNITT
m		mm ²
0	50	0,5
50	100	0,8
100	200	1,0
200	400	2,5
400	>	4,0

CB-CASEL_a_te

Dreiadrige Kabel können bei kurzen Längen verwendet werden. Ansonsten empfehlen sich einadrige Kabel in ausreichendem Abstand zueinander, um kapazitive Störeffekte der Kabel gegenüber dem Elektronikmodul zu vermeiden



Für die richtige Auswahl der Schaltvorrichtung für die Pumpe ist zu gewährleisten, dass die Stromaufnahme des Motors mit der angegebenen Stromaufnahme der Schaltvorrichtung in der jeweiligen Tabelle übereinstimmt.

Weitere technische Informationen finden Sie unter www.lowara.de

Engineered for life



Allgemeiner Katalog

BAUREIHE QCLP10

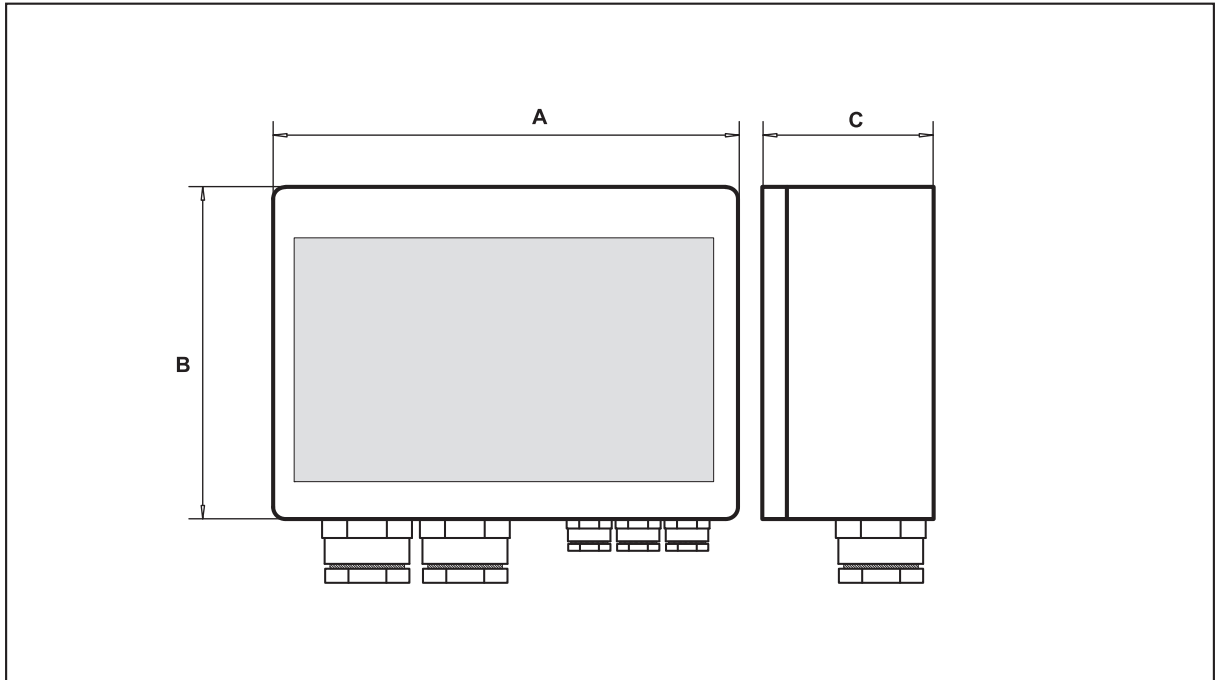

SCHALTGERÄT TYP	SPANUNGSVERSORGUNG				ANSCHLUSS			ELEKTROMAGNETISCHER SCHALTER	ABMESSUNGEN A x B x C mm	GEWICHT Kg
	NETZANSCHLUSS		STEUERANSCHLUSS		TYP	BEREICH				
	V		V			V	A			
QCLP10/24	1x230	50/60 Hz	1x 24	50/60 Hz	AC3	230	9	C 10A Icn 6 KA	170 x 170 x 100	1,5
QCLP10/230	1x230	50/60 Hz	-							

CB-QCLP10_a_te



Baureihe QHI

Schaltschrank mit einer oder mehreren Netzdrosseln für Motoranschlussleitungen > 20 m zum HYDROVAR®-Drehzahlregelsystem.

TECHNISCHE DATEN

Spannungsversorgung: Drehstrom und Wechselstrom

Ausgleich von Spannungsspitzen
Stabilisierung Spannungsabfall im Anschlusskabel

Frequenz: 50/60 Hz

Komplett mit Kabelhalterungen und Clips zur Befestigung des abgeschirmten Kabels

Leistung: 1,5 bis 22 kW

Schutzart: IP 54

Umgebungstemperatur: -5 bis +40°C (EN 60439-1)

Max. relative Luftfeuchte: 50% bei 40°C (EN 60439-1), Kondensatbildung vermeiden

Max. Kabellänge: 100 m

Wandmontage

Metallgehäuse

Verschluss mit Schaltschrankschlüssel

1 Filterdrossel mH

Ausführungen mit 2, 3, 4 Filterdrosseln in einem Gehäuse auf Anfrage



Für die richtige Auswahl der Schaltvorrichtung für die Pumpe ist zu gewährleisten, dass die Stromaufnahme des Motors mit der angegebenen Stromaufnahme der Schaltvorrichtung in der jeweiligen Tabelle übereinstimmt.

Weitere technische Informationen finden Sie unter www.lowara.de

Engineered for life



Allgemeiner Katalog

BAUREIHE QHI

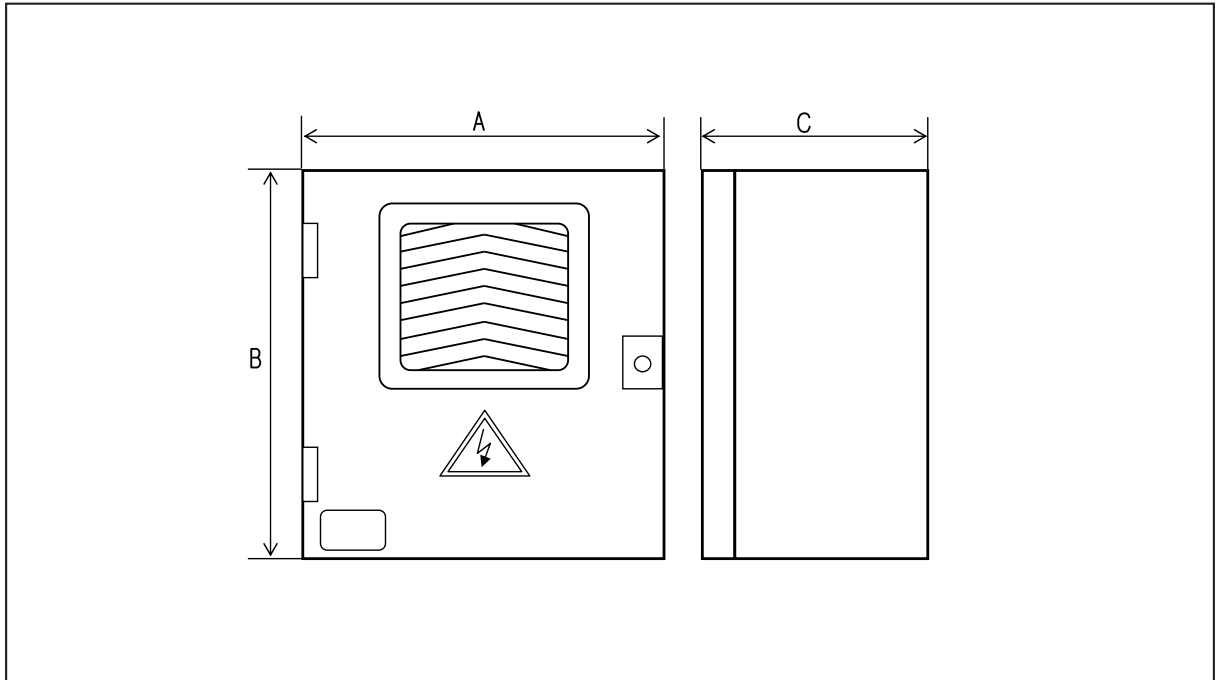

TYP	SPANNUNGSVERSORGUNG		NENNSTROM A	ABMESSUNGEN A x B x C mm	GEWICHT Kg	EINSATZ MIT HYDROVAR
	kW	V				
QHI 10/22-30	1,5-3,0	1x220 - 3x400	9	250 x 300 x 160	7,3	HV 2.1, 2.2, 3.2, 3.3
QHI 10/40	4	3x400	12	250 x 300 x 160	8,3	HV 3.4
QHI 10/55	5,5	3x400	15	250 x 300 x 160	8,5	HV 3.5
QHI 10/75	7,5	3x400	22	400 x 400 x 200	19,6	HV 3.7
QHI 10/110-150	11 - 15	3x400	30	400 x 400 x 200	21,3	HV 3.11, 3.15
QHI 10/185	18,5	3x400	37	400 x 400 x 200	20,2	HV 3.18
QHI 10/220	22	3x400	43	400 x 600 x 250	33	HV 3.22

CB-QHI_a_te



Baureihe SLD

Niveauelektroden-Relais. Ergänzendes Zubehör für Schaltschränke. Trockenlaufschutz in Brunnen und Behältern, Niveausteuern zum Befüllen oder Entleeren von Behältern

TECHNISCHE DATEN

Elektrodenrelais zur Verwendung von Tauchsonden als Trockenlaufschutz

Spannungsversorgung: 1 x 24 V ±10% für TYP SLD/24

Frequenz: 50/60 Hz

Leistungsaufnahme: 2 W

Sondenspannung: 15 V bei max. 0,5 mA

Schaltkontakt: 24 V bei max. 5 A (250 W max.)

Vorbereitet zur Montage in LOWARA-Schaltschränken mit DIN-Schiene
Elektroden für Wasser mit einer max. Temperatur von +40°C

LIEFERUMFANG

Kunststoffrelais zur Montage auf einer DIN-Schiene

Kabel mit Schnellverbinder

Drei Elektroden in der Lieferung enthalten

Elektroden mit Nylon-6-Gehäuse, Edelstahlkontakten, Unterlegscheibe (Messing) und Nitrilgummi-Dichtung

ZUBEHÖR AUF ANFRAGE

- Anschlusskabel mit kreisförmigem Querschnitt
Zum Anschluss der Sonden an die Niveau-Überwachung empfehlen sich folgende Querschnitte:

LÄNGE m		KABELQUERSCHNITT mm ²
0	50	0,5
50	100	0,8
100	200	1,0
200	400	2,5
400	>	4,0

CB-CASEL_a_te

Dreidradige Kabel können bei kurzen Längen verwendet werden. Ansonsten empfehlen sich einadriges Kabel in ausreichendem Abstand zueinander, um kapazitive Störeffekte der Kabel gegenüber dem Elektronikmodul zu vermeiden.



MODELL	SPANNUNGSVERSORGUNG		ANSCHLUSS			ABMESSUNGEN A x B x C mm	GEWICHT Kg	EINSATZSMÖGLICHKEIT MIT SCHALTGERÄT	
	SPANNUNG V	LEISTUNG W	TYP	BEREICH V	A				
KIT SLD/24	1x24	50/60 Hz	2	N0-C-NC	24	5	90 x 35 x 60	0,5	QMCS-QM-QTD-Q3D-Q3Y-Q3A-Q3I-Q3SF

CB-SLD_a_te

Für die richtige Auswahl der Schaltungsvorrichtung für die Pumpe ist zu gewährleisten, dass die Stromaufnahme des Motors mit der angegebenen Stromaufnahme der Schaltungsvorrichtung in der jeweiligen Tabelle übereinstimmt.

Weitere technische Informationen finden Sie unter www.lowara.de

Engineered for life



DPF, VR, SCA3 Series

Elektronischer Überspannungsschutz. Zubehör für Schaltschränke

BAUREIHE DPF TECHNISCHE DATEN

- Überspannungsschutz für Wechselstromanschlüsse
- Anschluss zwischen Phase und Null-Leiter
- Betriebsspannung: 460 V AC
- Max. Spannungsspitze 750 V bei Spitzenstrom 100 A



BAUREIHE VR TECHNISCHE DATEN

- Überspannungsschutz für Wechselstromanschlüsse (VR1) bzw. Drehstromanschlüsse (VR3)
- Anschluss zwischen Phase und Null-Leiter (VR1) bzw. zwischen den Phasen (VR3)
- Betriebsspannung: 230 V (VR1) / 460 V (VR3)
- Max. Spannungsspitze 750 V bei Spitzenstrom 100 A
- Vorbereitet zur Montage in LOWARA-Schaltschränken mit DIN-Schiene



BAUREIHE SCA3 TECHNISCHE DATEN

- Überspannungsschutz für Drehstromanschlüsse
- Anschluss zwischen den Phasen
- Betriebsspannung: 500 V AC
- Max. Spannungsspitze 2,5 kV bei Spitzenstrom 40 kA
- Vorbereitet zur Montage in LOWARA-Schaltschränken mit DIN-Schiene

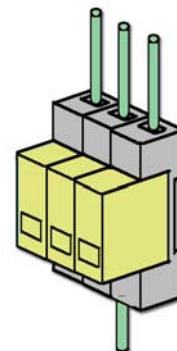

MODELL	SPANNUNGSVERSORGUNG V	EINSATZSMÖGLICHKEIT MIT SCHALTGERÄT
DPF	1 x 220-240 50/60 Hz	QSM - QMC - QMCS - QPC
KIT VR1	1 x 220-230 50/60 Hz	QM - QDRM - QDRM2
KIT VR3	3 x 400 50/60 Hz	QTD - QDR - QDR2 - Q3D
KIT SCA 3	3 x 400 50/60 Hz	Q3Y-Q3A-Q3I-Q3SF-Q3D

CB-VR_b_te

Für die richtige Auswahl der Schaltvorrichtung für die Pumpe ist zu gewährleisten, dass die Stromaufnahme des Motors mit der angegebenen Stromaufnahme der Schaltvorrichtung in der jeweiligen Tabelle übereinstimmt.

Weitere technische Informationen finden Sie unter www.lowara.de

Engineered for life





ITT

Lowara

Allgemeiner Katalog

7

Engineered for life